

# Standaard details Noaberkracht

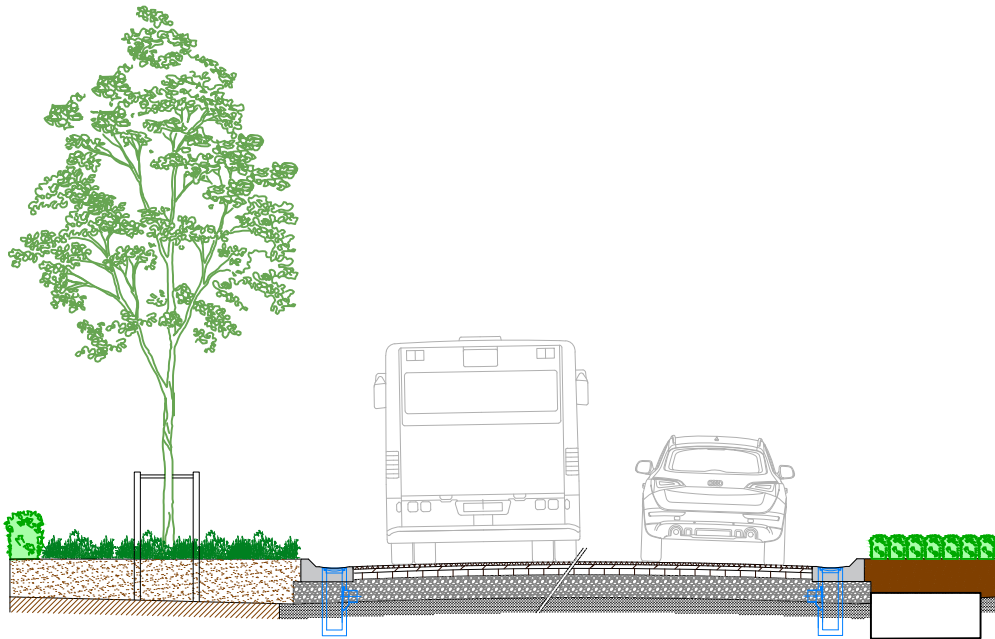

Titel: Standaard details Noaberkracht



Noaberkracht  
Dinkelland Tubbergen  
Nicolaasplein 5  
7591 MA Denekamp  
[www.noaberkracht.nl](http://www.noaberkracht.nl)

Maart 2026

# Standaard details Noaberkracht

## Standaard details Noaberkracht

### Inhoudsopgave:

#### Verharding

- 1 Langsparkeren klinkers met boomplantvak, schuin 45 graden
- 1a Langsparkeren asfalt met boomplantvak, schuin 45 graden
- 2 Langsparkeren rijbaan, df, met boomplantvak 45 graden
- 2a Langsparkeren rijbaan, asfalt, met boomplantvak 45 graden
- 3 Langsparkeren bij asfaltverharding in rijbaan
- 4 Haaksparkeren bij asfalt
- 5 In-/ uitrit rijbaan bij woning t.b.v. aanliggend trottoir
- 6 In-/ uitrit t.b.v. garage/carpoort bij woningen t.p.v. aanliggend groen
- 7 Zijstraat aansluiting d.m.v. in- uitrit bij groenstrook
- 8 Zijstraat aansluiting d.m.v. in- uitrit bij trottoir
- 9 Aansluiting tegels op bochtband met stroomlaag van betonstraatstenen
- 10 Dwarsprofiel: aansluiting parkeerhavens-rijweg in asfalt
- 11 Overgang van asfalt op klinkers
- 12 Groeiplaats boom principedetail
- 13 Doorsnedes industrierrein
- 14 Halfverharding voor recreatieve voetpaden, type: Achterhoeks padvast
- 15 Groen parkeren als langsparkeren
- 16 Groen parkeren als haaksparkeren

#### Riolering

- 31 Straatkolk met aansluiting
- 32 Combi-kolken met aansluiting
- 33 Trottoirkolk met aansluiting
- 34 geleideband trottoirkolk met aansluiting
- 41 Principe inspectieput VWA
- 42 Principe inspectieput HWA
- 43 Inspectieput met kraammetseling in de put
- 44 Huis- en kolkaansluitingen op hoofdriool
- 51 Opbouw wadi bovenaanzicht
- 52 Opbouw wadi Dwarsdoorsnede A-A'
- 53 Opbouw wadi Dwarsdoorsnede B-B' en C-C'
- 54 Principe inriolpunt persleiding op vrijverval riolering

Titel:

Standaard details Noaberkracht



Noaberkracht  
Dinkelland Tubbergen  
Nicolaasplein 5  
7591 MA Denekamp  
[www.noaberkracht.nl](http://www.noaberkracht.nl)

Maart 2026

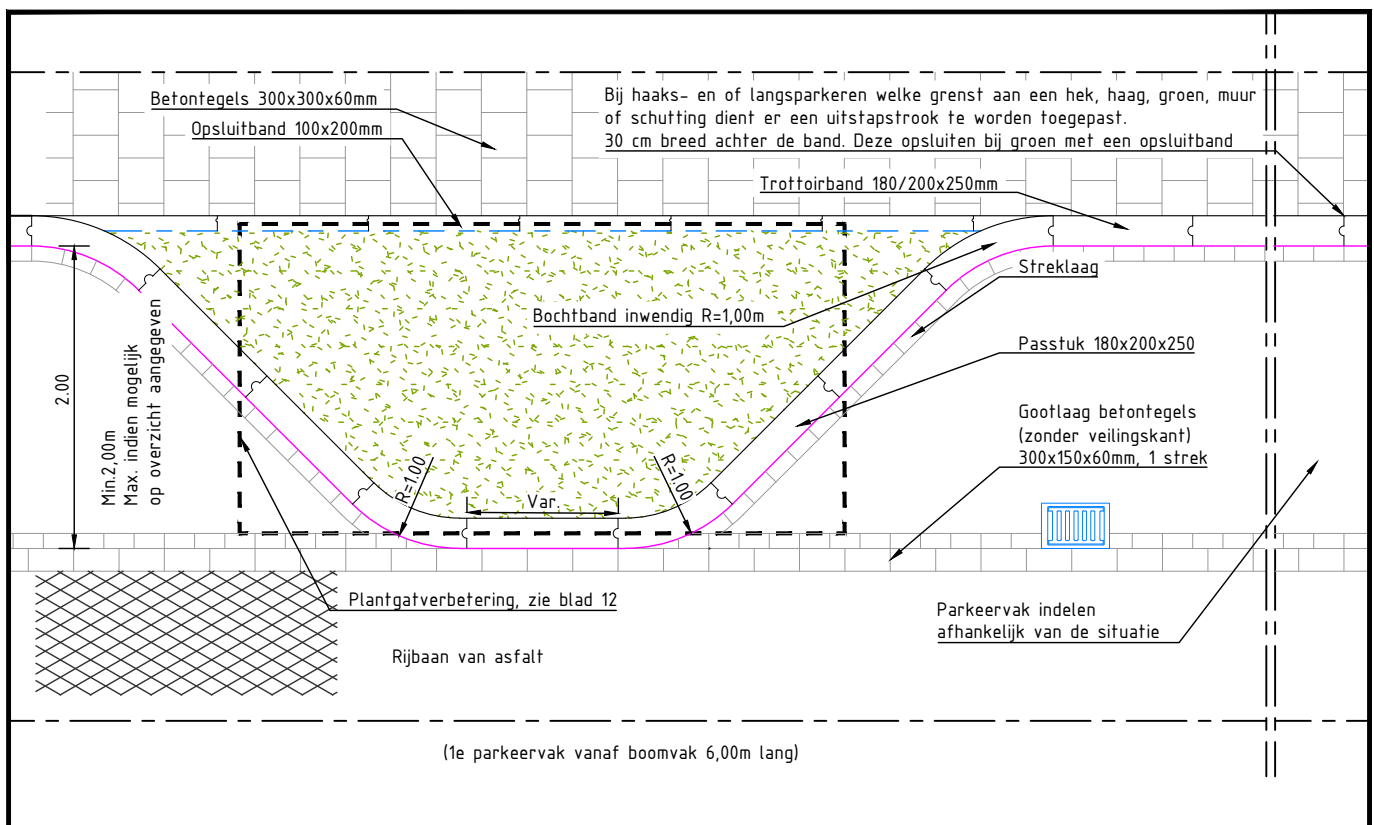
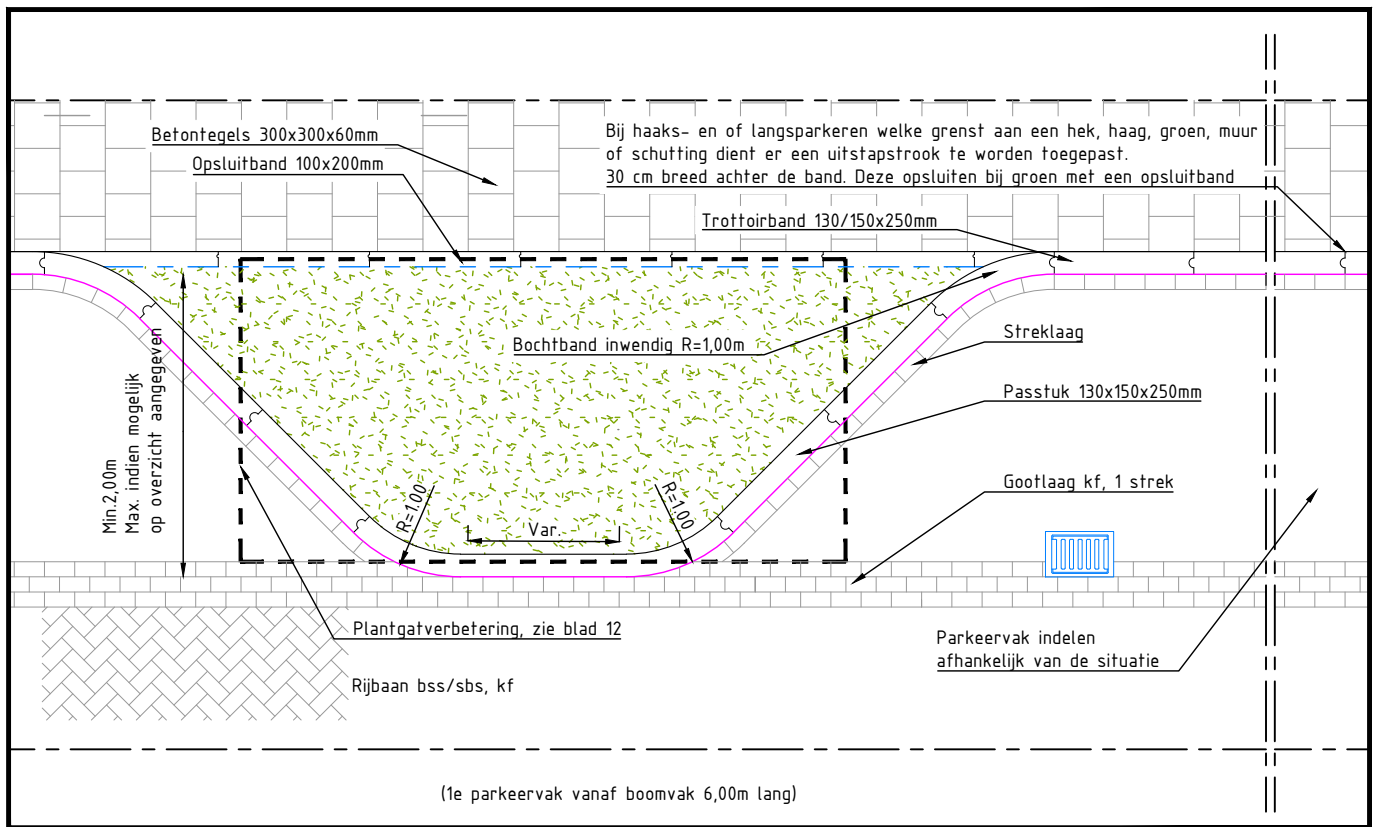

Langsparkeren klinkers(kf)/asfalt met boomplantvak, schuin 45 graden



Maatvoering in meters, tenzij anders aangegeven

Naam	Definitief d.d.	Tek. nr.	Formaat	Schaal
R. Weghorst	22-12-2025	SDNK-2026	A4	1: 50
STANDAARDEDETAILS 2026			Blad	01

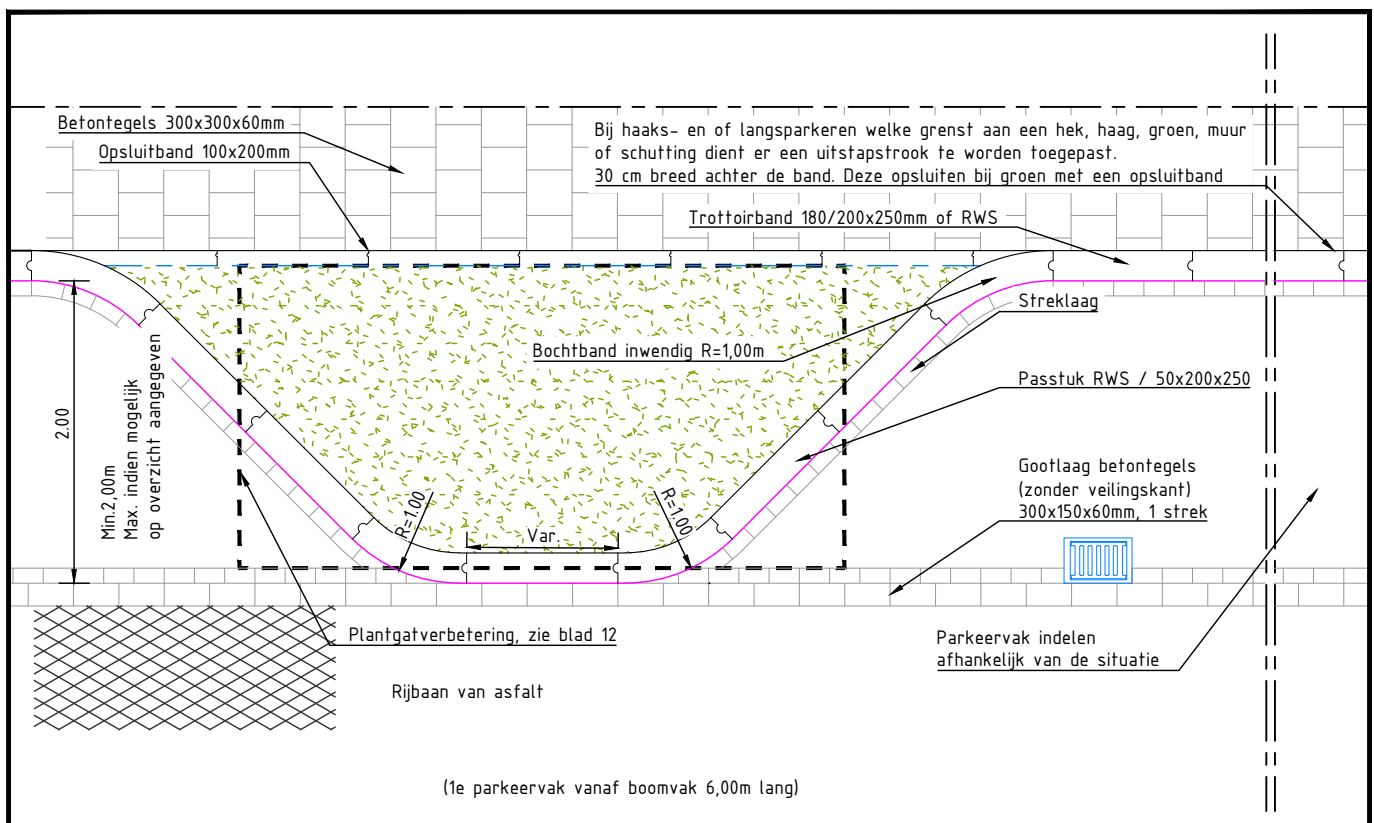
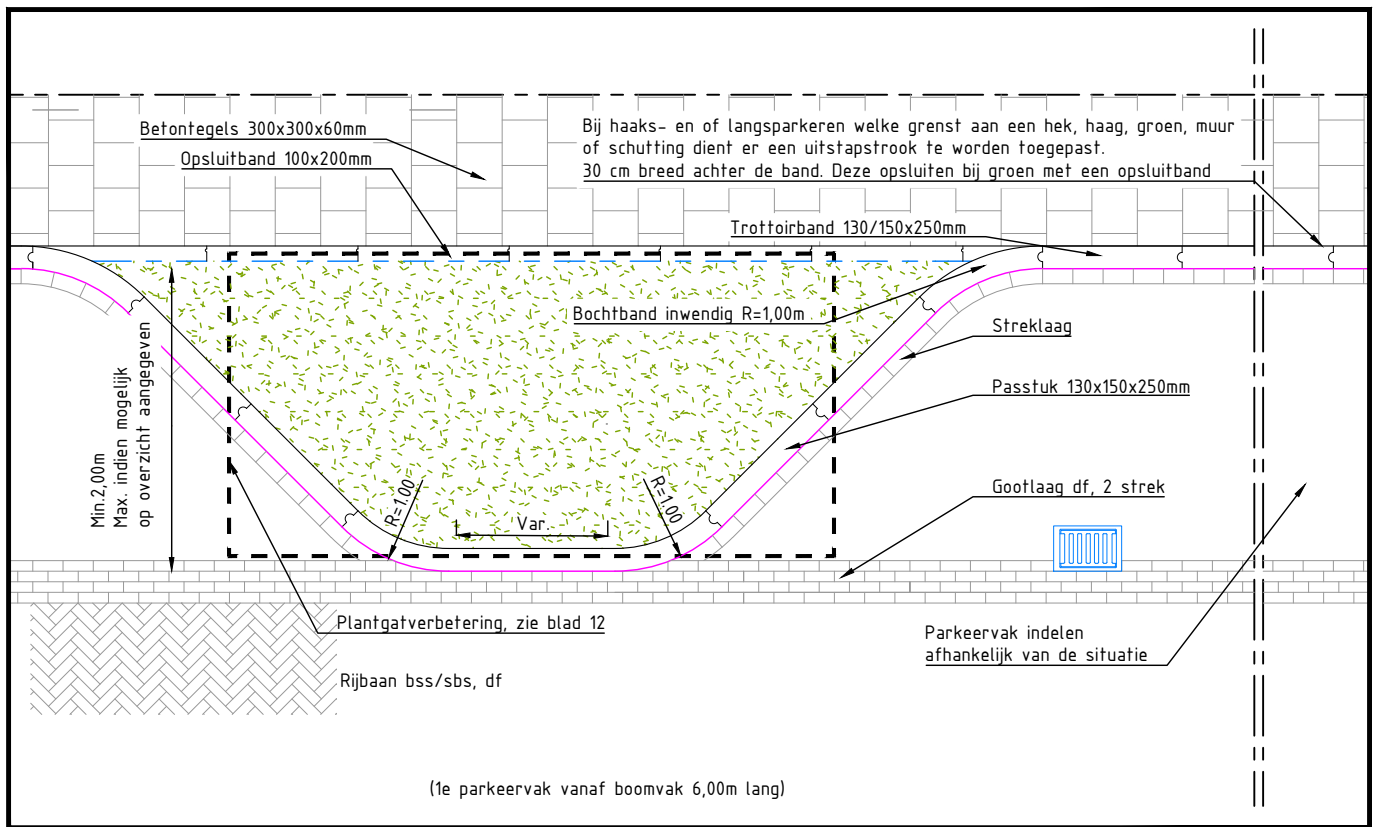

Langsparkeren klinkers(df)/asfalt met boomplantvak, schuin 45 graden



Maatvoering in meters, tenzij anders aangegeven

Naam	Definitief d.d.	Tek. nr.	Formaat	Schaal
R. Weghorst	22-12-2025	SDNK-2026	A4	1: 50
STANDAARDEDETAILS 2026			Blad	02





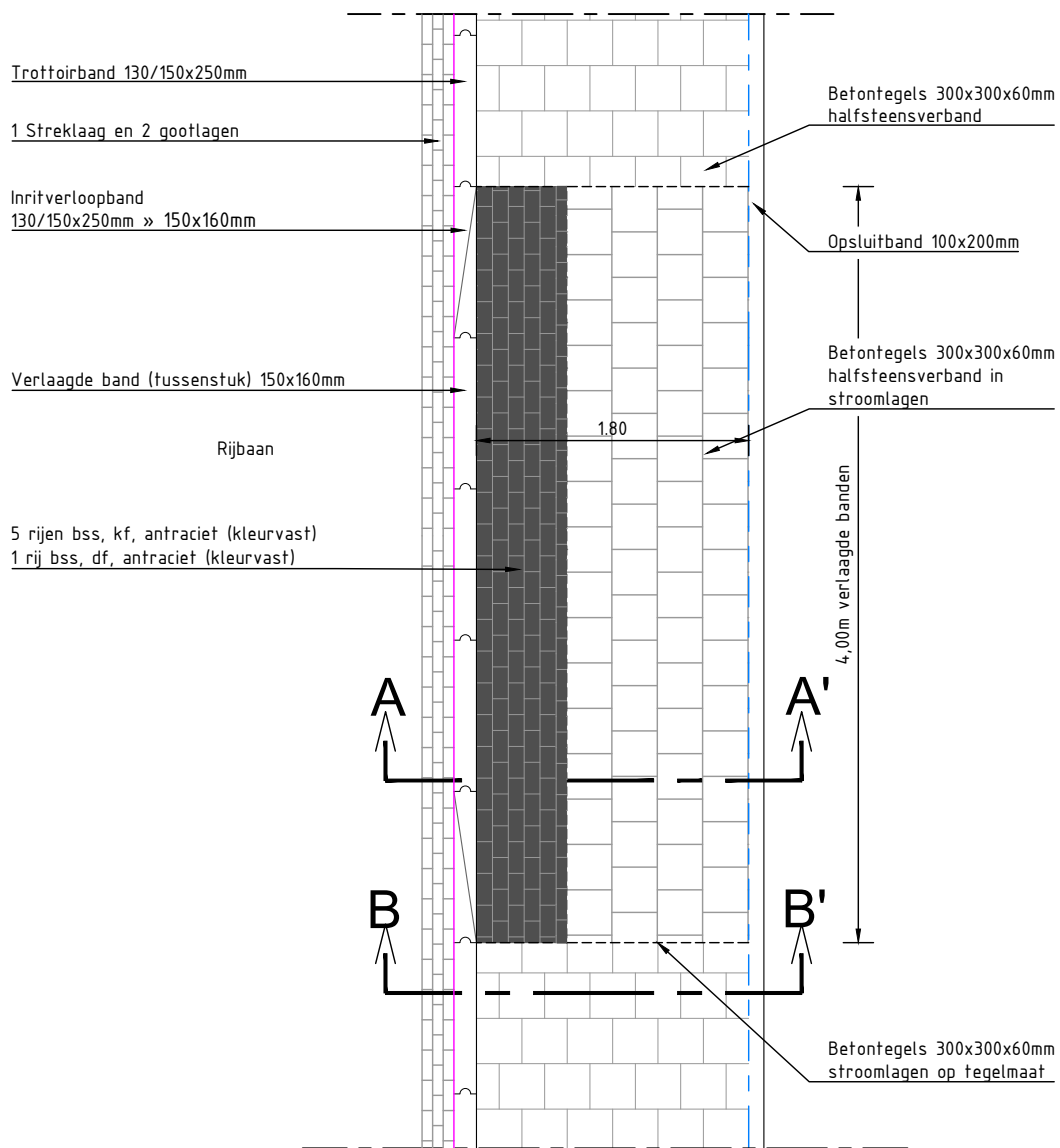

Enkele oprit 4.00m breed  
Dubbele oprit 6.00m breed

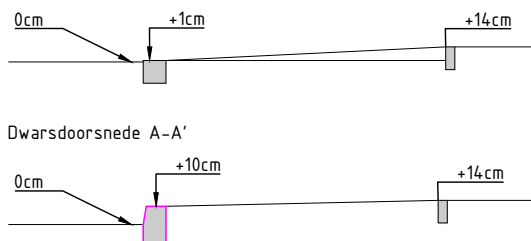

In-/ uitrit rijbaan bij woning t.b.v. aanliggend trottoir

Maatvoering in meters, tenzij anders aangegeven

Naam	Definitief d.d.	Tek. nr.	Formaat	Schaal
R. Weghorst	22-12-2025	SDNK-2026	A4	1: 50

STANDAARDEDETAILS 2026

Blad

**05**

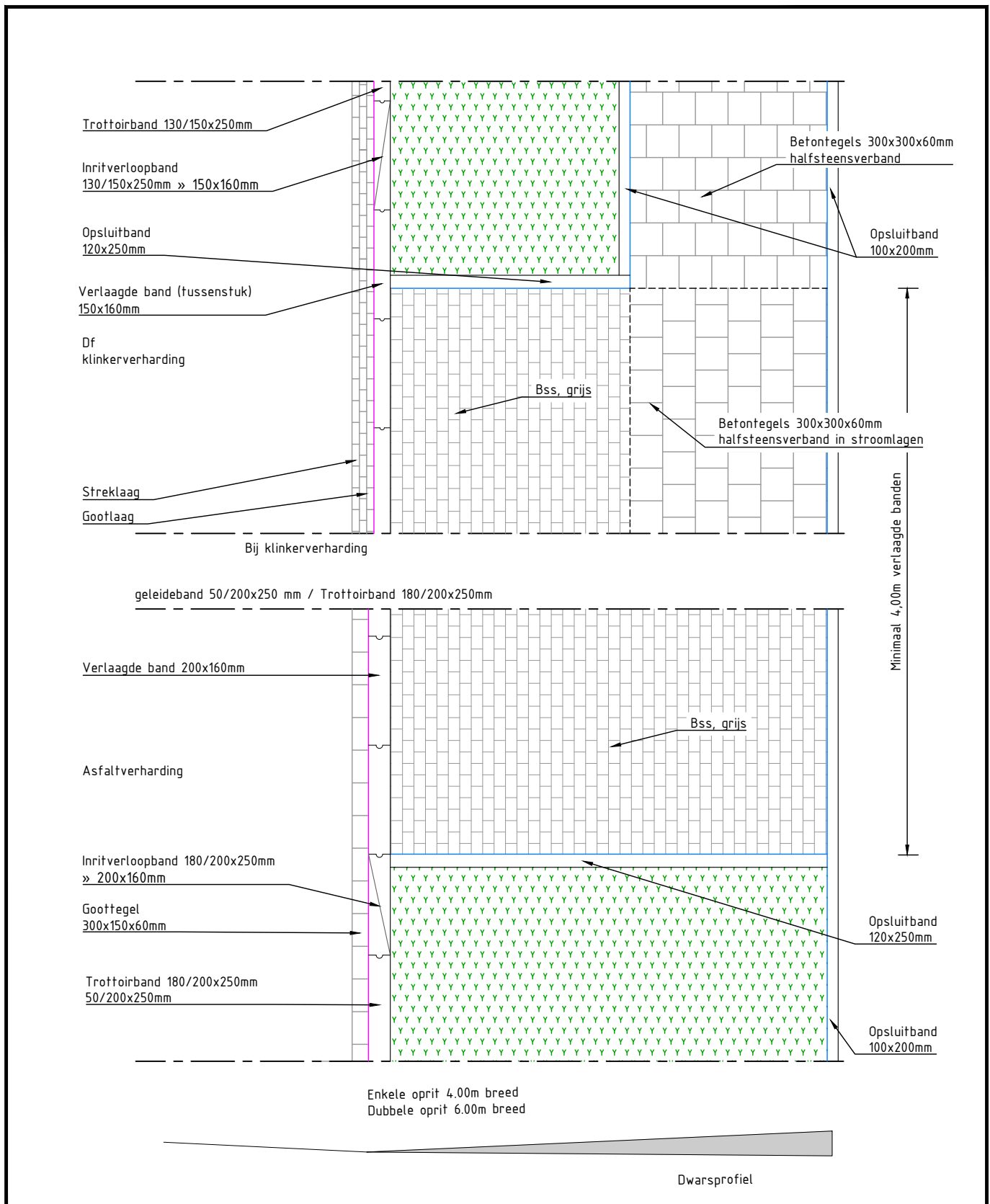

In-/ uitrit t.b.v. garage/carpoort bij woningen t.p.v. aanliggend groen

Maatvoering in meters, tenzij anders aangegeven

Naam	Definitief d.d.	Tek. nr.	Formaat	Schaal
R. Weghorst	22-12-2025	SDNK-2026	A4	1: 50

STANDAARDEDETAILS 2026

Blad

06

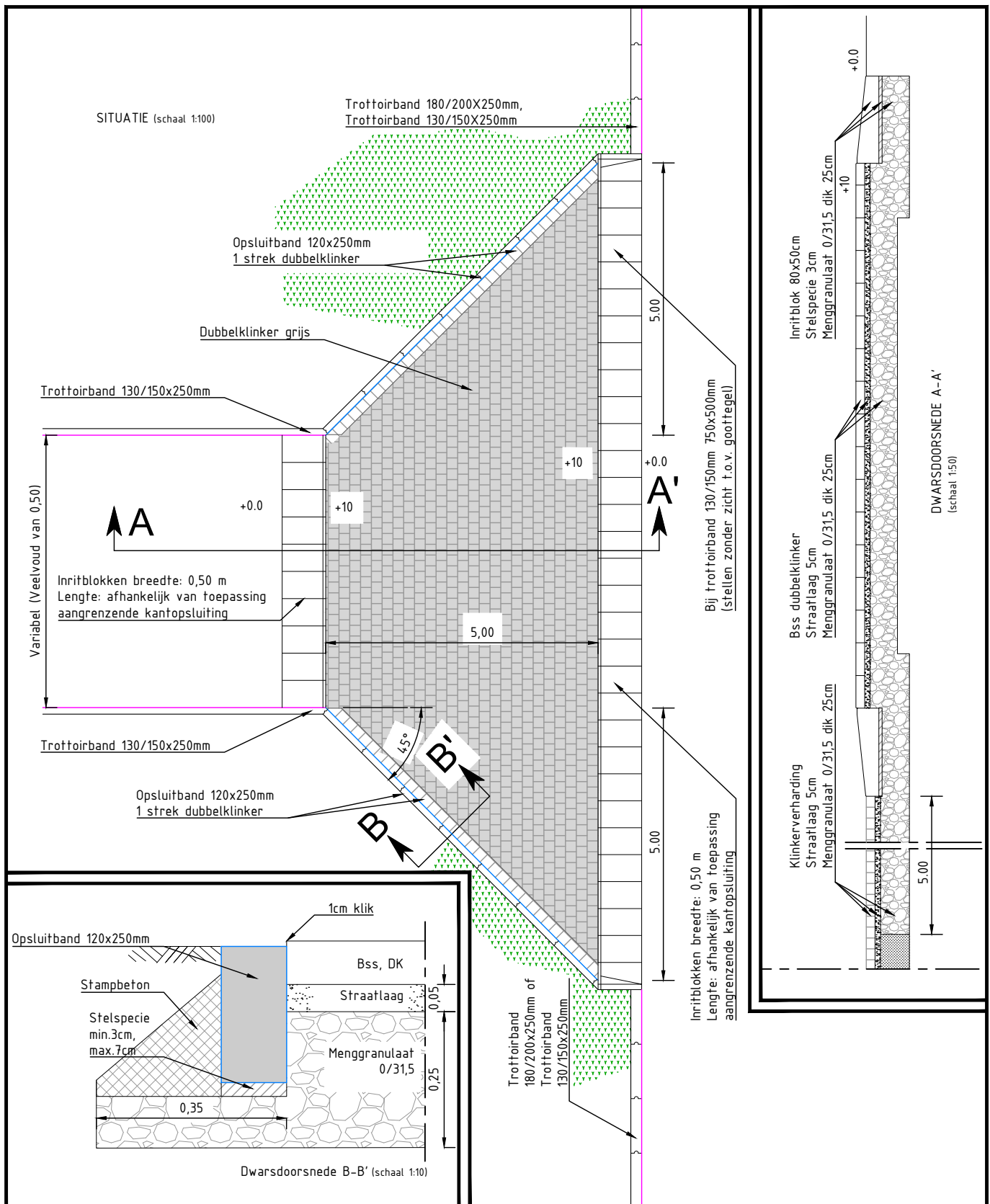

## Zijstraat aansluiting d.m.v. in- uitrit bij groenstrook



Maatvoering in meters, tenzij anders aangegeven

Naam	Definitief d.d.	Tek. nr.	Formaat	Schaal
R. Weghorst	22-12-2025	SDNK-2026	A4	1: 100
		STANDAARDEDETAILS 2026	Blad	<b>07</b>

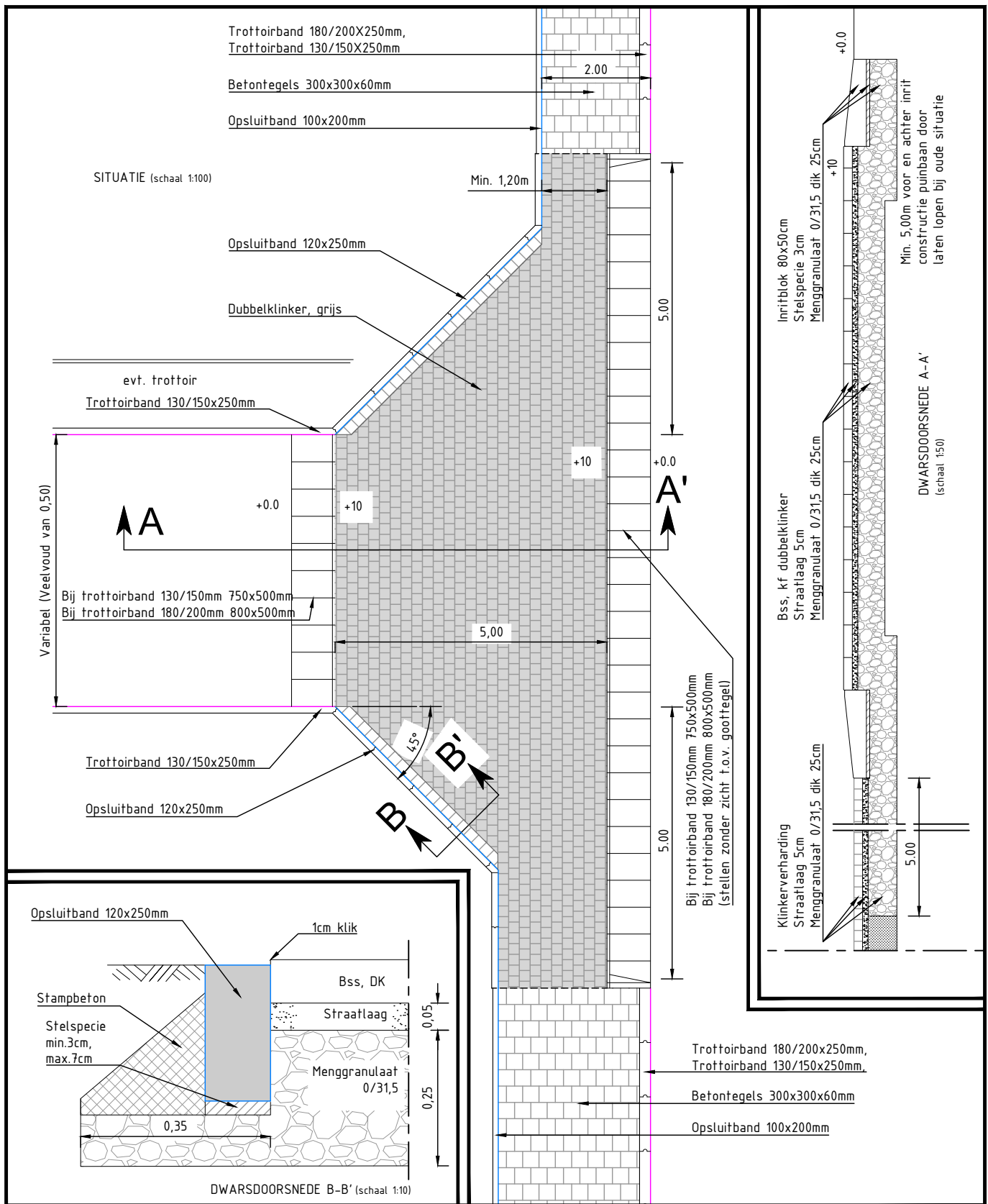

Zijstraat aansluiting d.m.v. in- uitrit bij trottoir



Maatvoering in meters, tenzij anders aangegeven

Naam	Definitief d.d.	Tek. nr.	Formaat	Schaal
R. Weghorst	22-12-2025	SDNK-2026	A4	1: 100
STANDAARDEDETAILS 2026			Blad	08

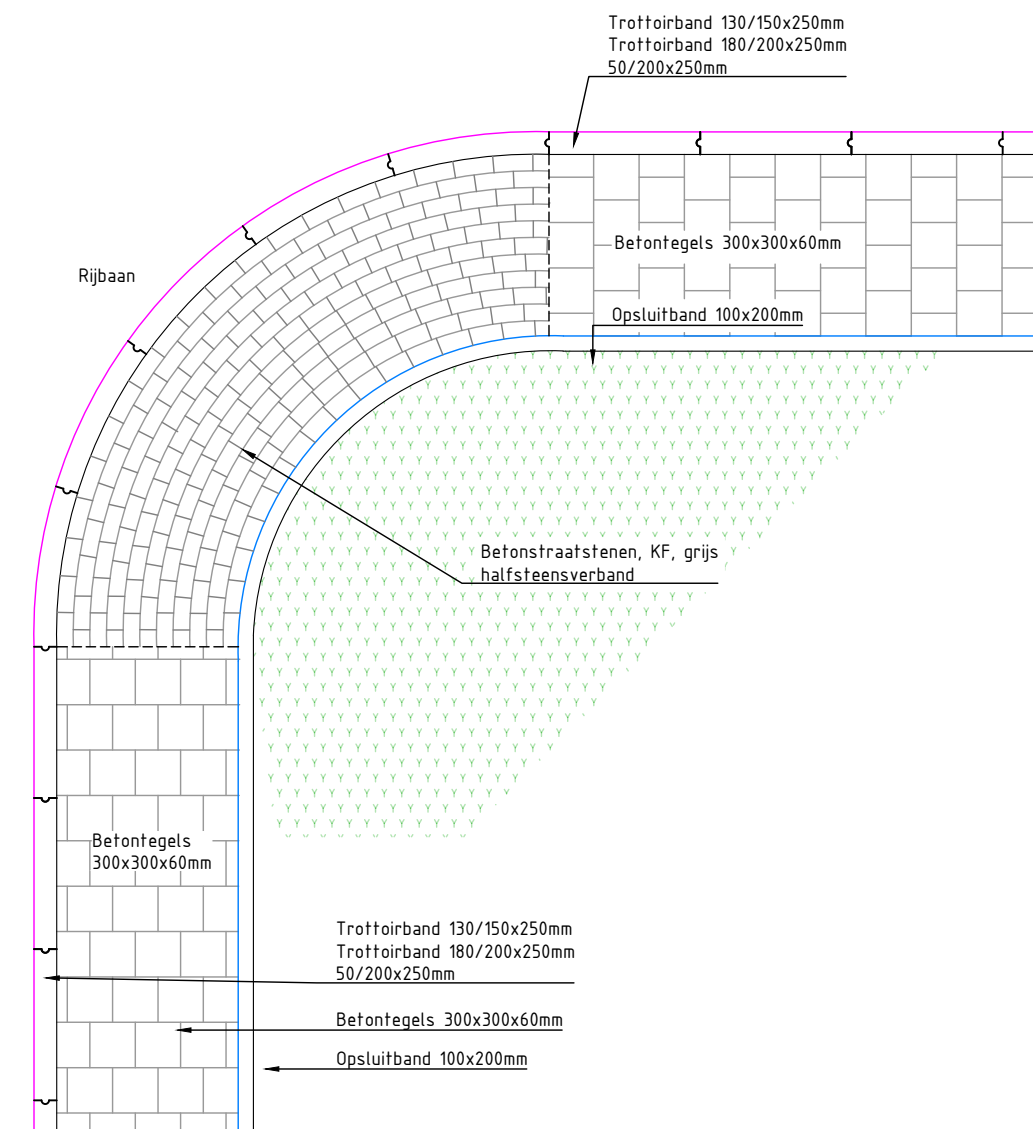

Aansluiting tegels op bochtband met stroomlaag van betonstraatstenen

Maatvoering in meters, tenzij anders aangegeven

Naam	Definitief d.d.	Tek. nr.	Formaat	Schaal
R. Weghorst	22-12-2025	SDNK-2026	A4	1: 50
		STANDAARDEDETAILS 2026	Blad	<b>09</b>

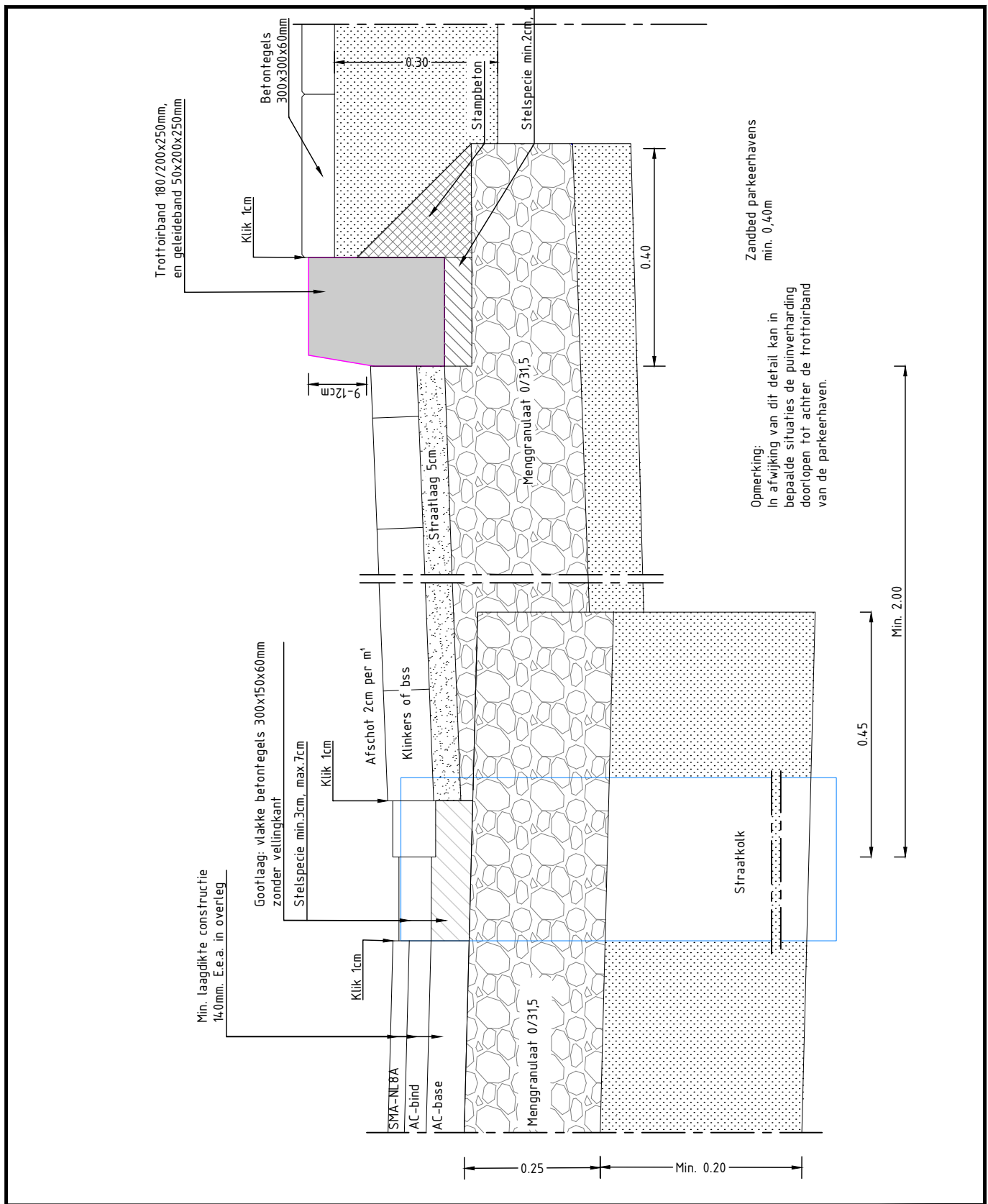

## Dwarsprofiel: aansluiting parkeerhavens-rijweg in asfalt



Maatvoering in meters, tenzij anders aangegeven

Naam	Definitief d.d.	Tek. nr.	Formaat	Schaal
R. Weghorst	22-12-2025	SDNK-2026	A4	1: 10
		STANDAARDEDETAILS 2026	Blad	<b>10</b>

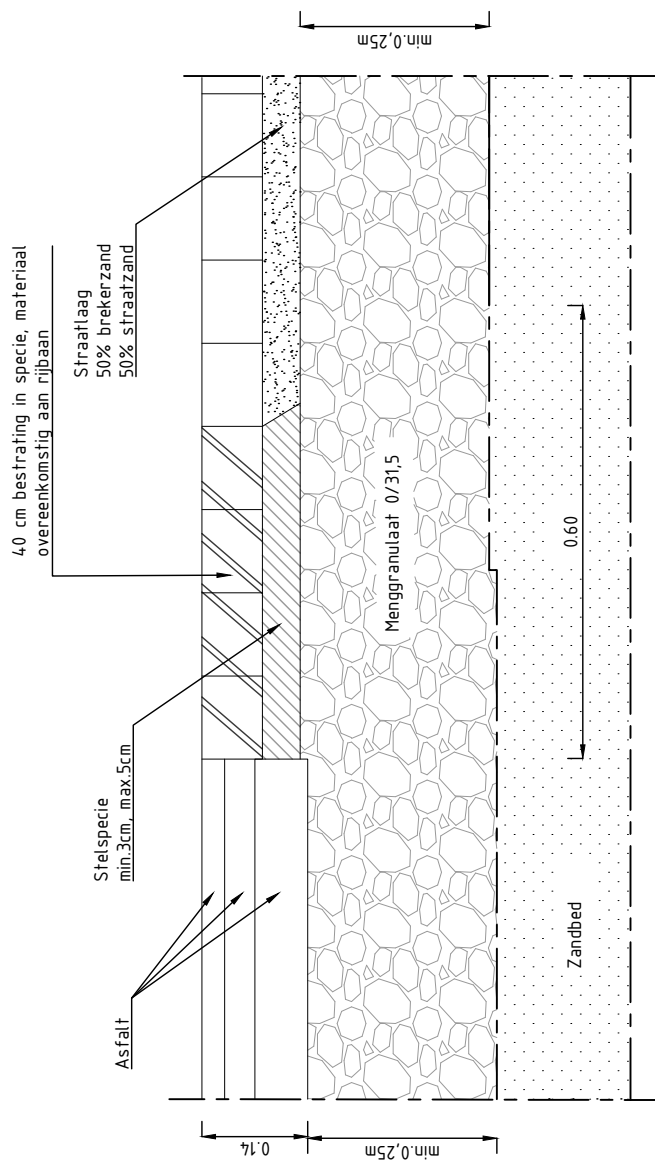

## Overgang van asfalt op klinkers



Maatvoering in meters, tenzij anders aangegeven

Naam	Definitief d.d.	Tek. nr.	Formaat	Schaal
R. Weghorst	22-12-2025	SDNK-2026	A4	1: 10
		STANDAARDEDETAILS 2026	Blad	<b>11</b>

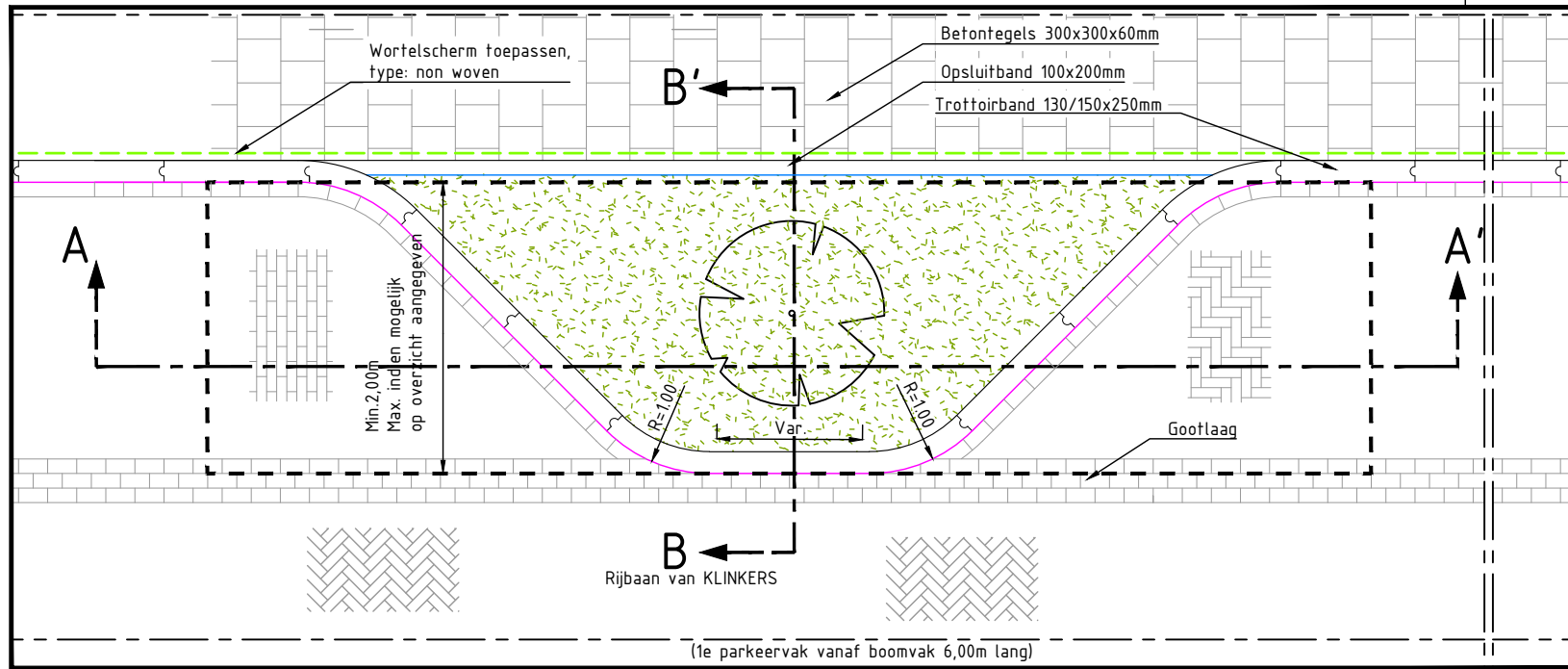

- Laagdikte plantvatmengsel inclusief straatlaag minimaal 0,80 m, grootte boomvak afhankelijk van berekening bomenmonitor.
- Plantvatmengsel bepalen op basis van verkeersbelasting, boomsoort, waterhuishouding en beschikbare ruimte.
- Bodem onder plantvatmengsel 0,30 m doorspitten met tandenbak.
- Kern bomengrond  $\varnothing$ 1,00 m over totale hoogte plantvatmengsel.
- Boomgrond in boomspiegel laagdikte 0,25 m.
- Gietrand (0,30 m hoog) bevestigen aan twee boompalen met 0,20 m zicht.

#### Optioneel beluchting

- Is niet standaard nodig
- Beluchting dmv 4 verticale drains, aangesloten op ringdrain  $\varnothing$  8-12 cm hardplastic geperforeerd met kous. Buiten de gietrand. Hart ringdrain op 0,15 m boven onderkant plantvatmengsel.

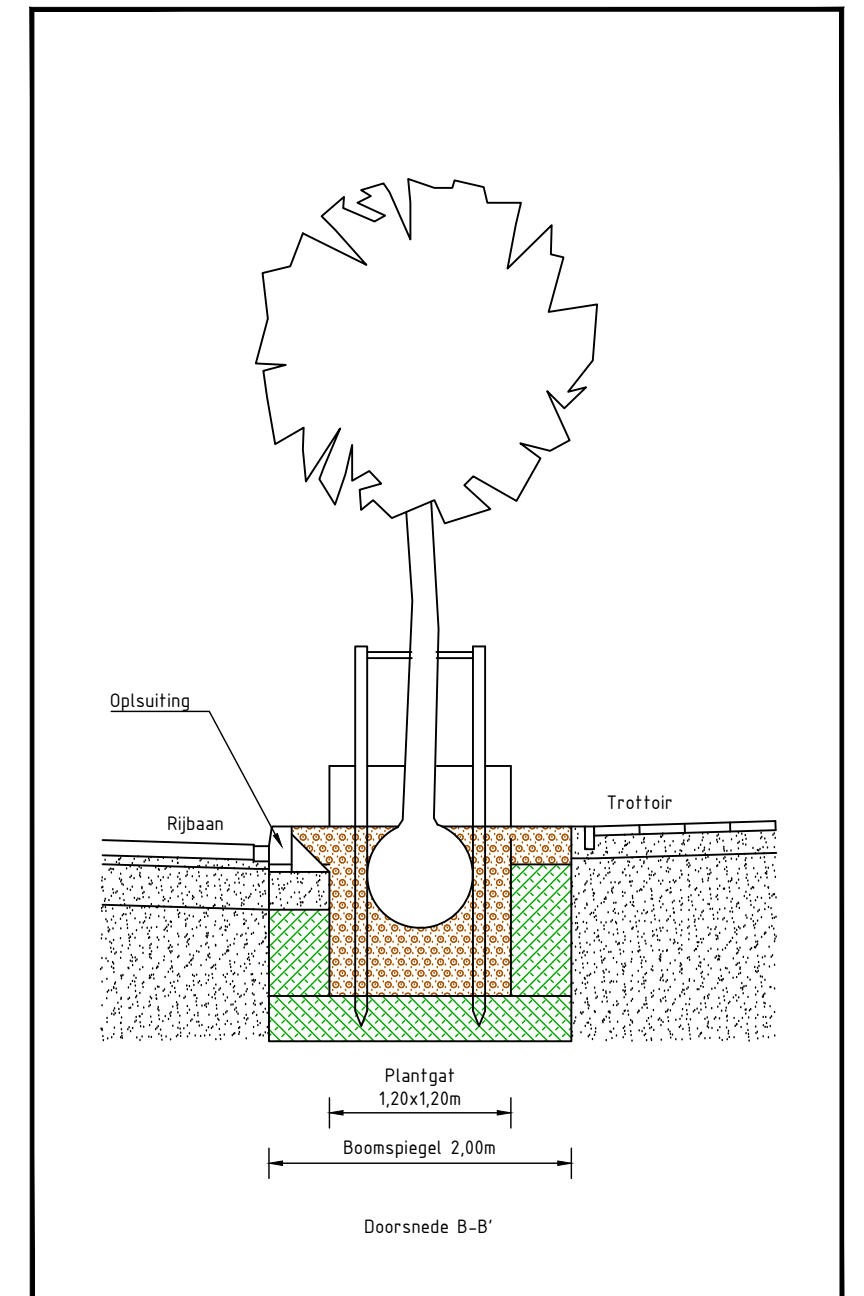
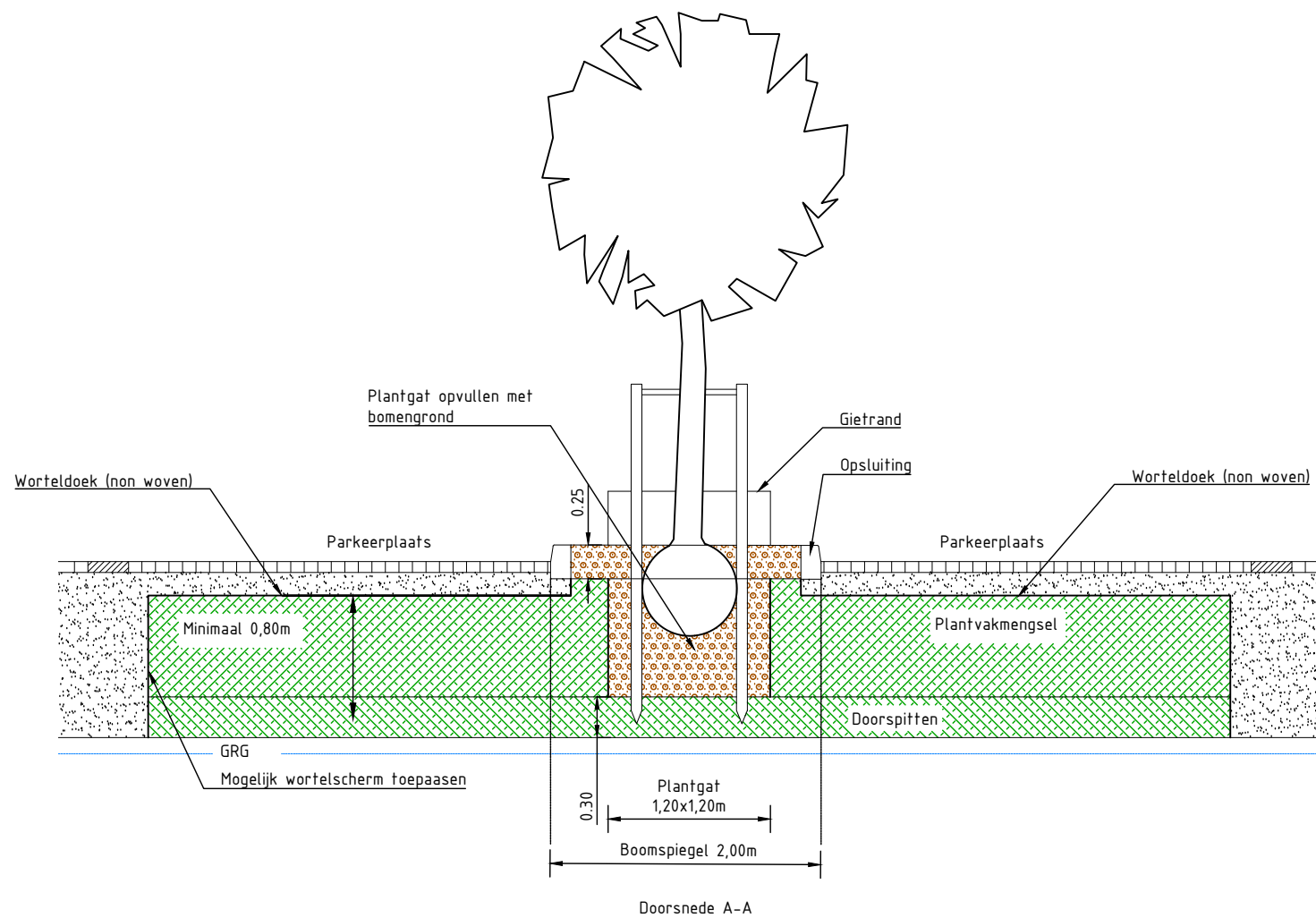

Eindkap 80mm schroefdop  
Toepassen in boomspiegel



Eindkap 100x100mm  
Verzinkt  
Type A14, steel klein.  
Toepassen in bestrating.

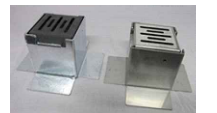

## Groeiplaats boom Principedetail

**noaber**  
**kracht**  
DINKELLAND TUBBERGEN

Maatvoering in meters, tenzij anders aangegeven

Naam	Definitief d.d.	Tek. nr.	Formaat	Schaal
R. Weghorst	22-12-2025	SDNK-2026	A3	1: 50
STANDAARDEDETAILS 2026			Blad	12

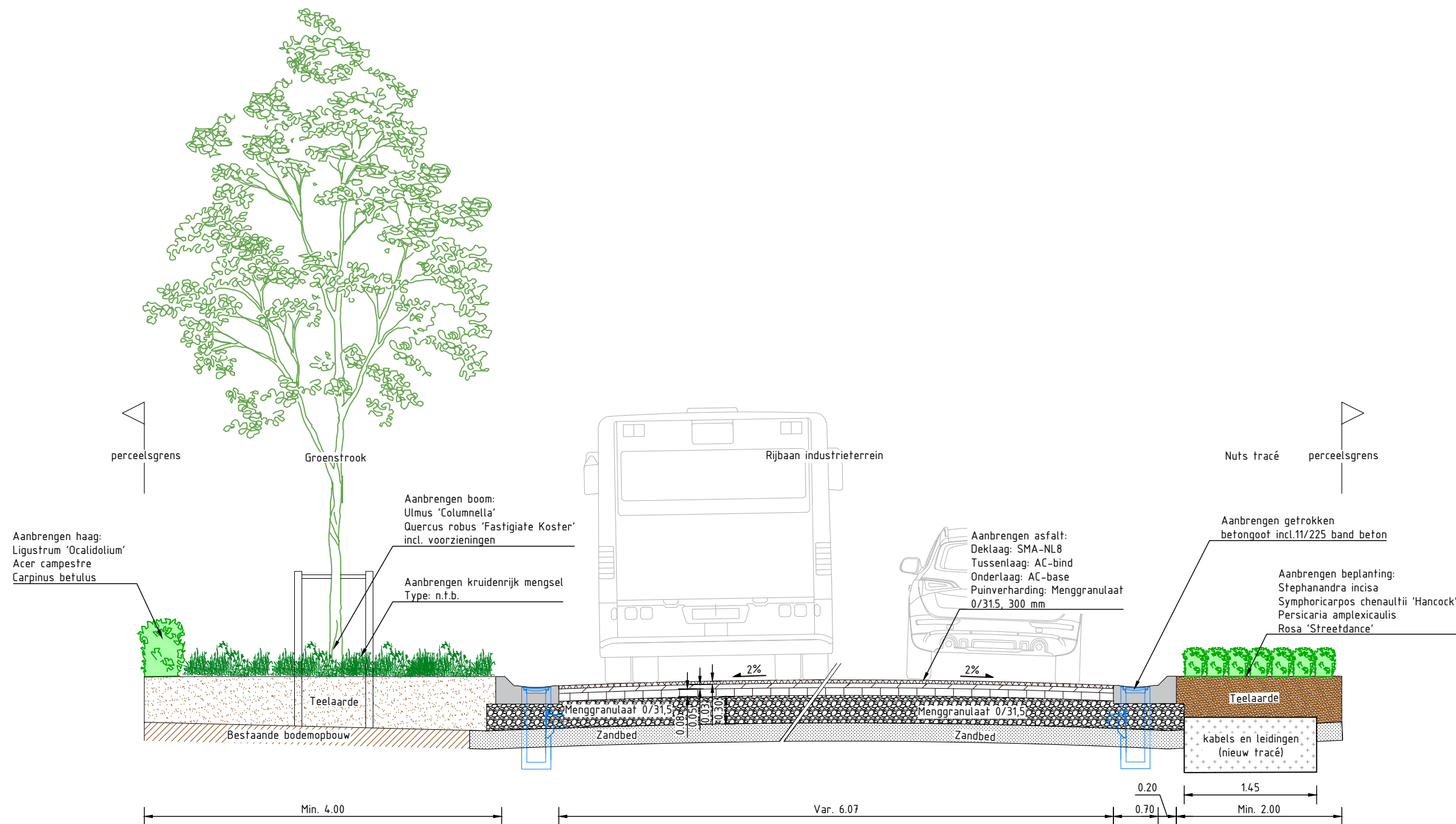

### Doorsnede industrieterrein



Maatvoering in meters, tenzij anders aangegeven

Naam	Definitief d.d.	Tek. nr.	Formaat	Schaal
R. Weghorst	22-12-2025	SDNK-2026	A4	1: 50

STANDAARDEDETAILS 2026

Blad

13

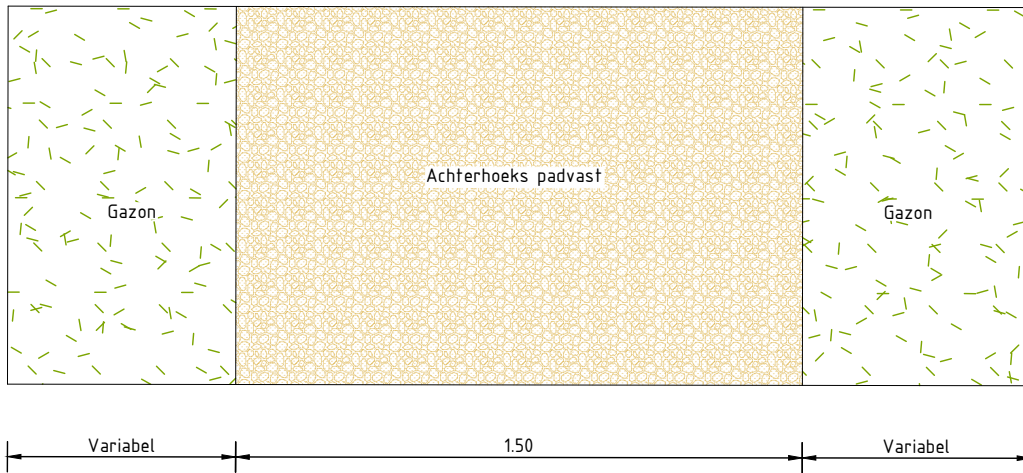

Bovenaanzicht

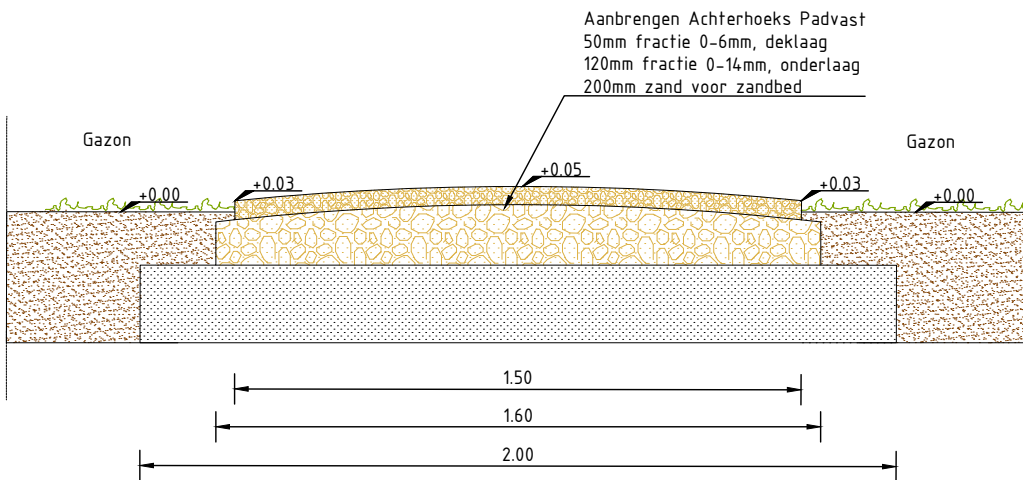

Doorsnede



Halfverharding voor recreatieve voetpaden, type: Achterhoeks padvast

Maatvoering in meters, tenzij anders aangegeven

Naam	Definitief d.d.	Tek. nr.	Formaat	Schaal
R. Weghorst	23-03-2026	SDNK-2026	A4	1: 20

STANDAARDEDETAILS 2026

Blad

14

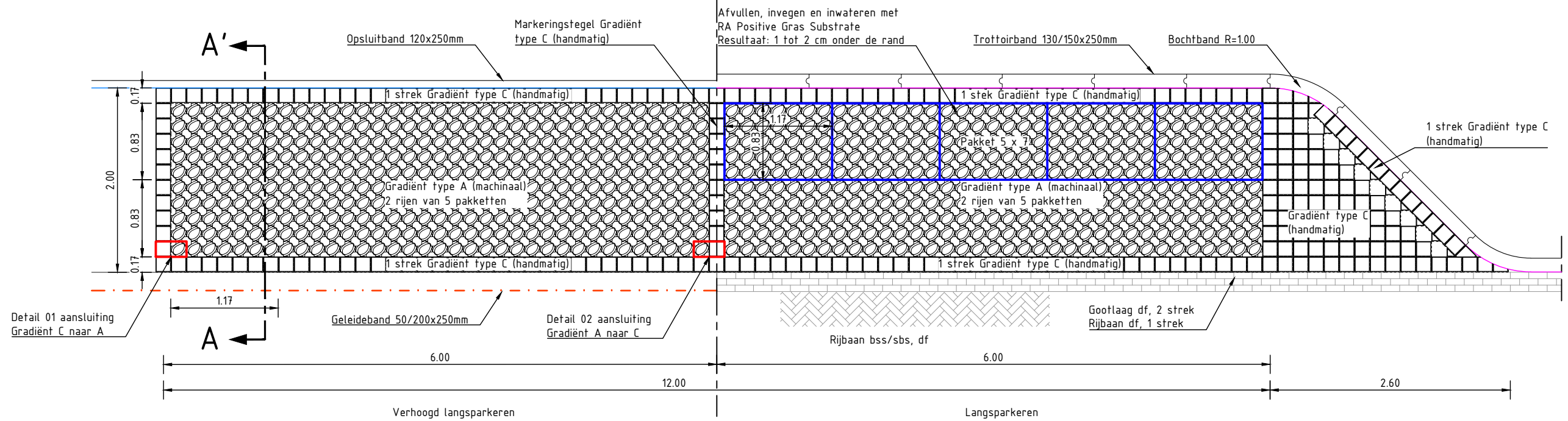

Bovenaanzicht

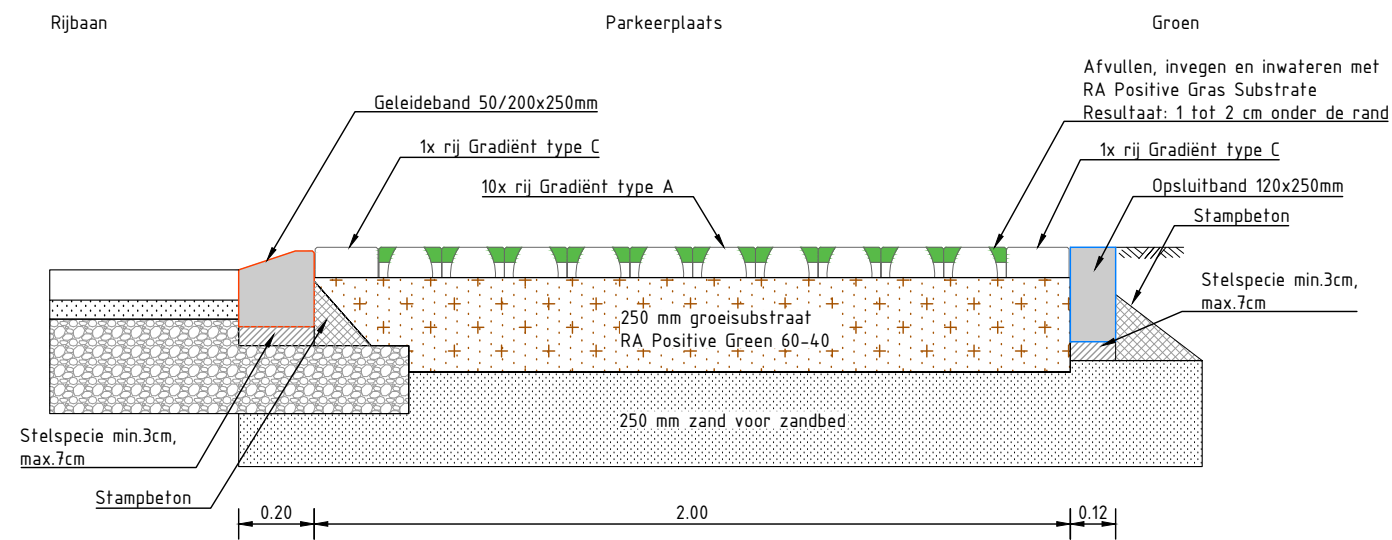

Dwarsdoorsnede A-A' Lichte verkeersbelasting (schaal 1:20)

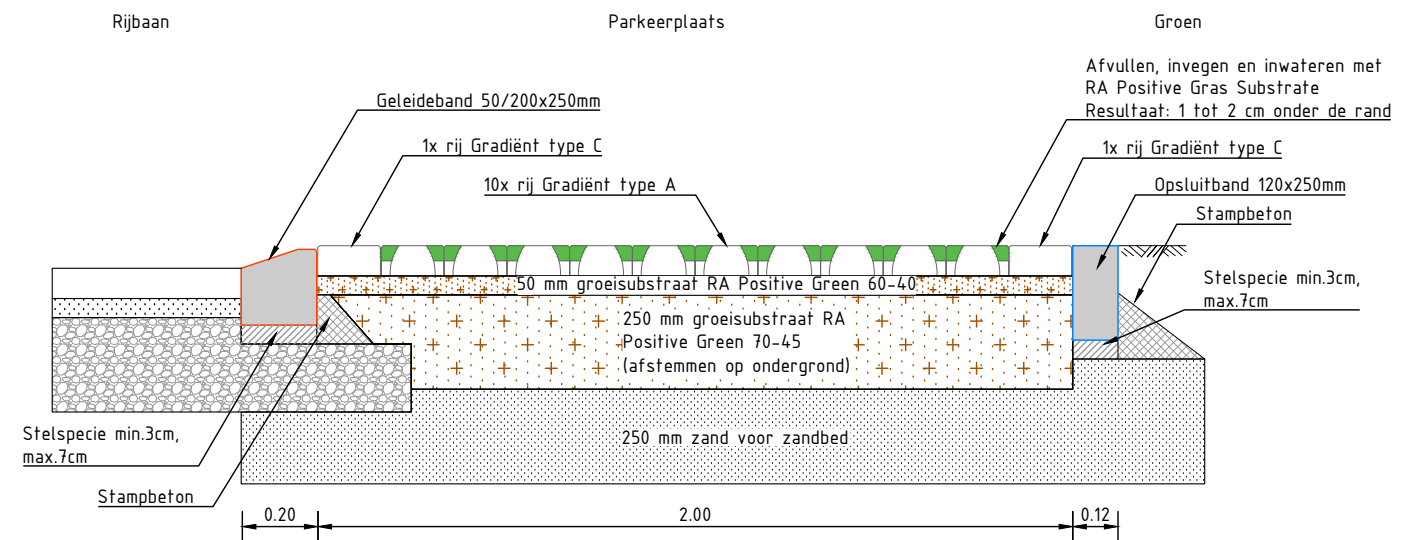

Dwarsdoorsnede A-A' Zware verkeersbelasting (schaal 1:20)

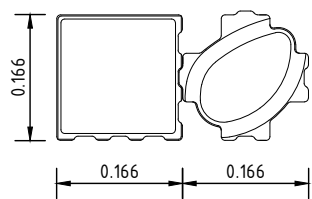

Detail 01 Aansluiting Gradiënt C naar A (schaal 1:10)

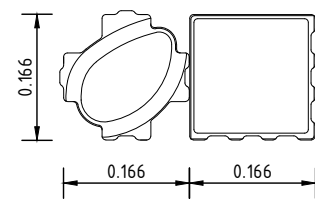

Detail 02 Aansluiting Gradiënt A naar C (schaal 1:10)

### Groen parkeren als langsparkeren

Type: Park Positive, Gradiënt A en C

Maatvoering in meters, tenzij anders aangegeven

Naam	Definitief d.d.	Tek. nr.	Formaat	Schaal
R. Weghorst	23-03-2026	SDNK-2026	A3	1: 50

STANDAARDEDETAILS 2026

Blad **15**



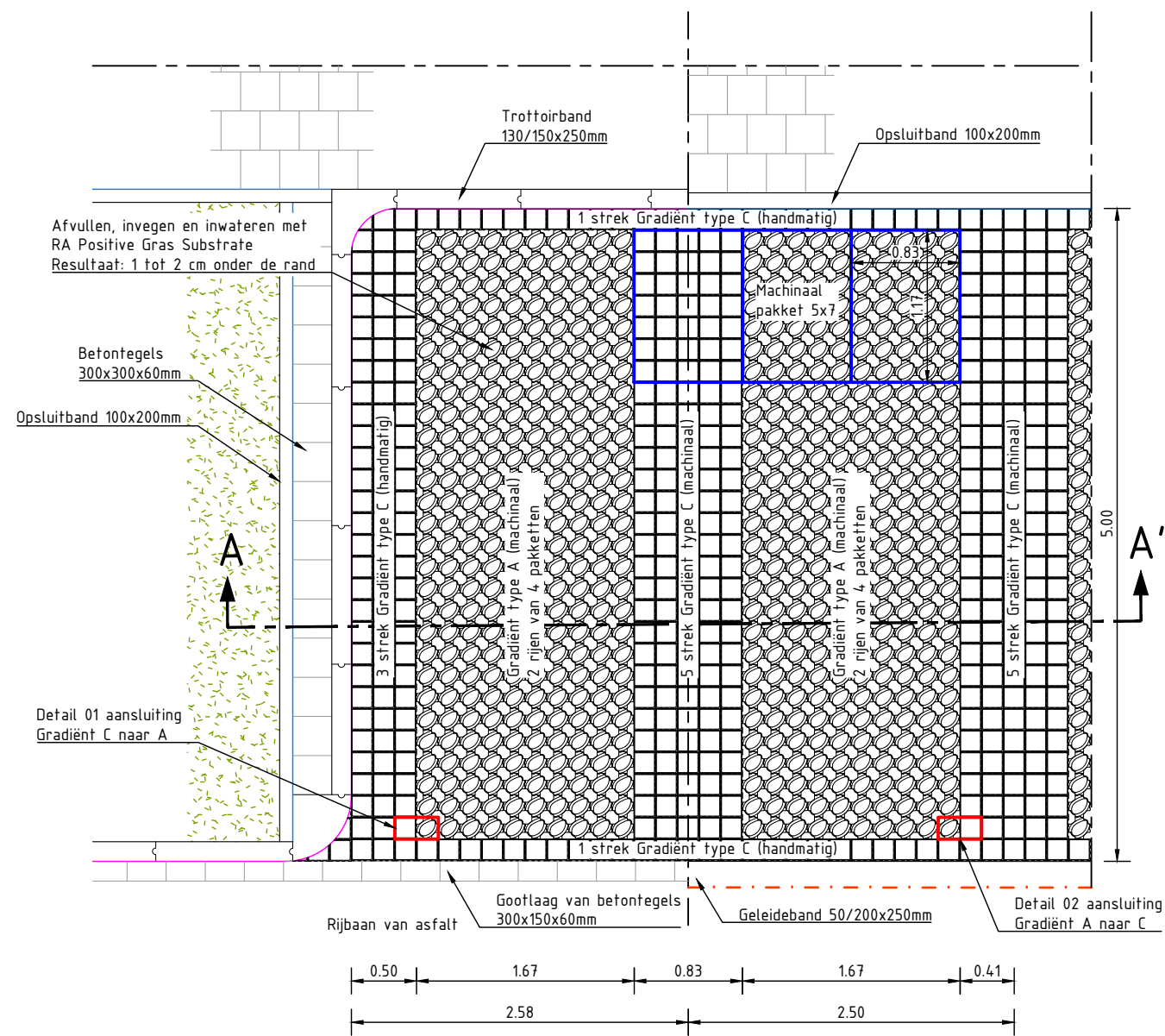

Bovenaanzicht

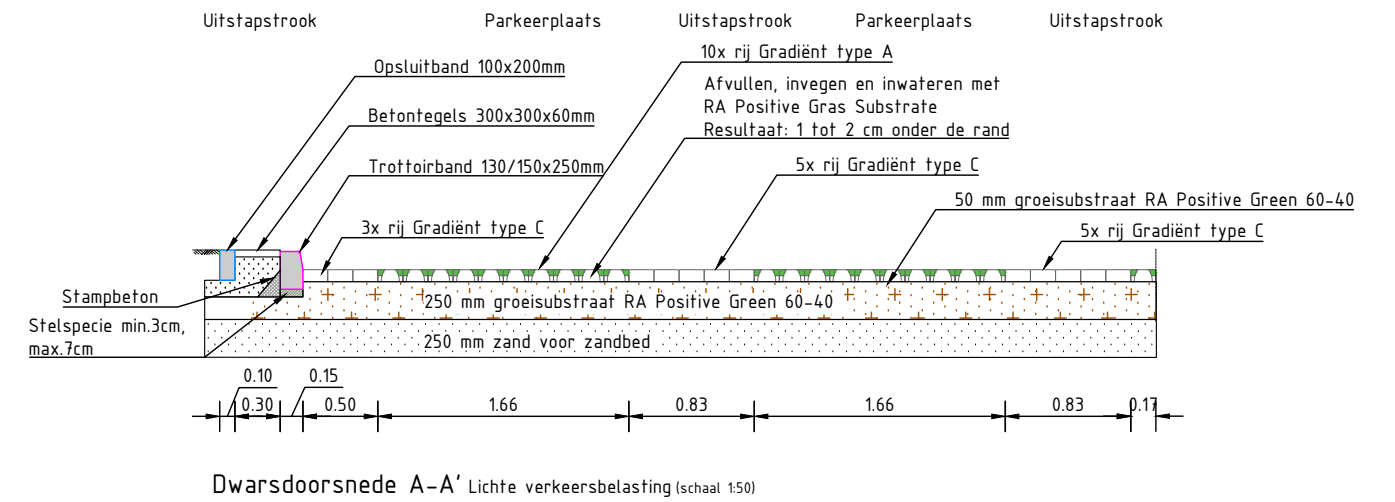

Dwarsdoorsnede A-A' Lichte verkeersbelasting (schaal 1:50)

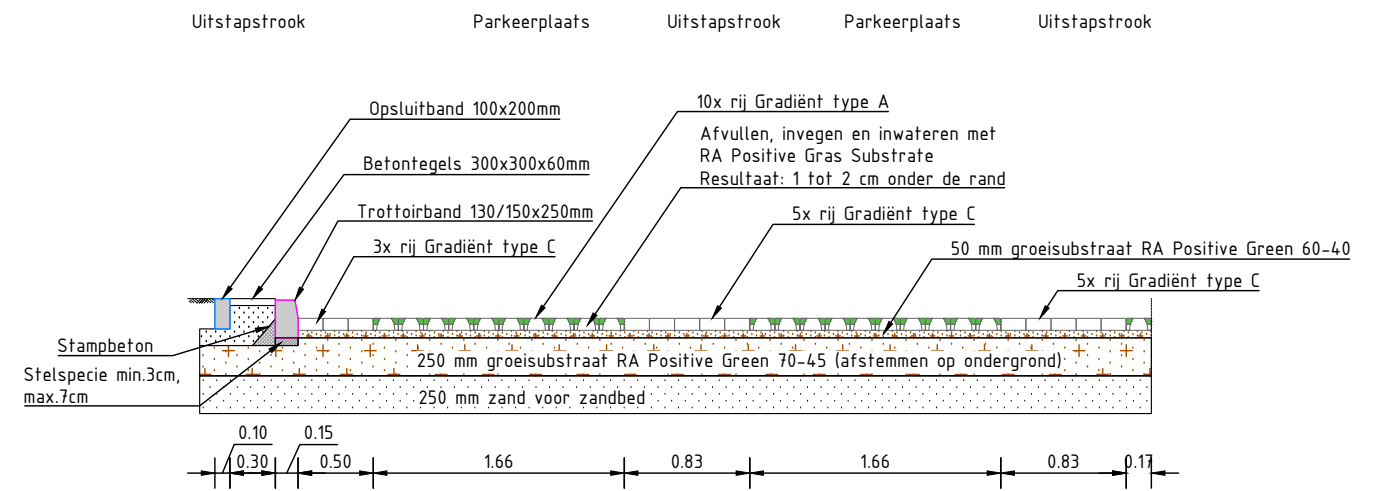

Dwarsdoorsnede A-A' Zware verkeersbelasting (schaal 1:50)

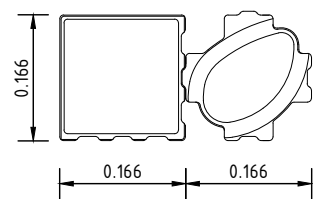

Detail 01 Aansluiting Gradiënt C naar A (schaal 1:10)

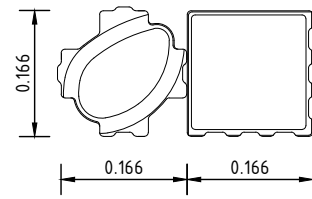

Detail 02 Aansluiting Gradiënt A naar C (schaal 1:10)

## Groen parkeren als haaksparkeren

Type: Park Positive, Gradiënt A en C

Maatvoering in meters, tenzij anders aangegeven

Naam	Definitief d.d.	Tek. nr.	Formaat	Schaal
R. Weghorst	23-03-2026	SDNK-2026	A3	1: 50

STANDAARDEDETAILS 2026

Blad

16

Straatkolk beton/gietijzer 1-delig  
 Afmetingen: 450x320 mm, zandvang 20 liter  
 Type: NeBo D 1302 DRV-Rapidlock

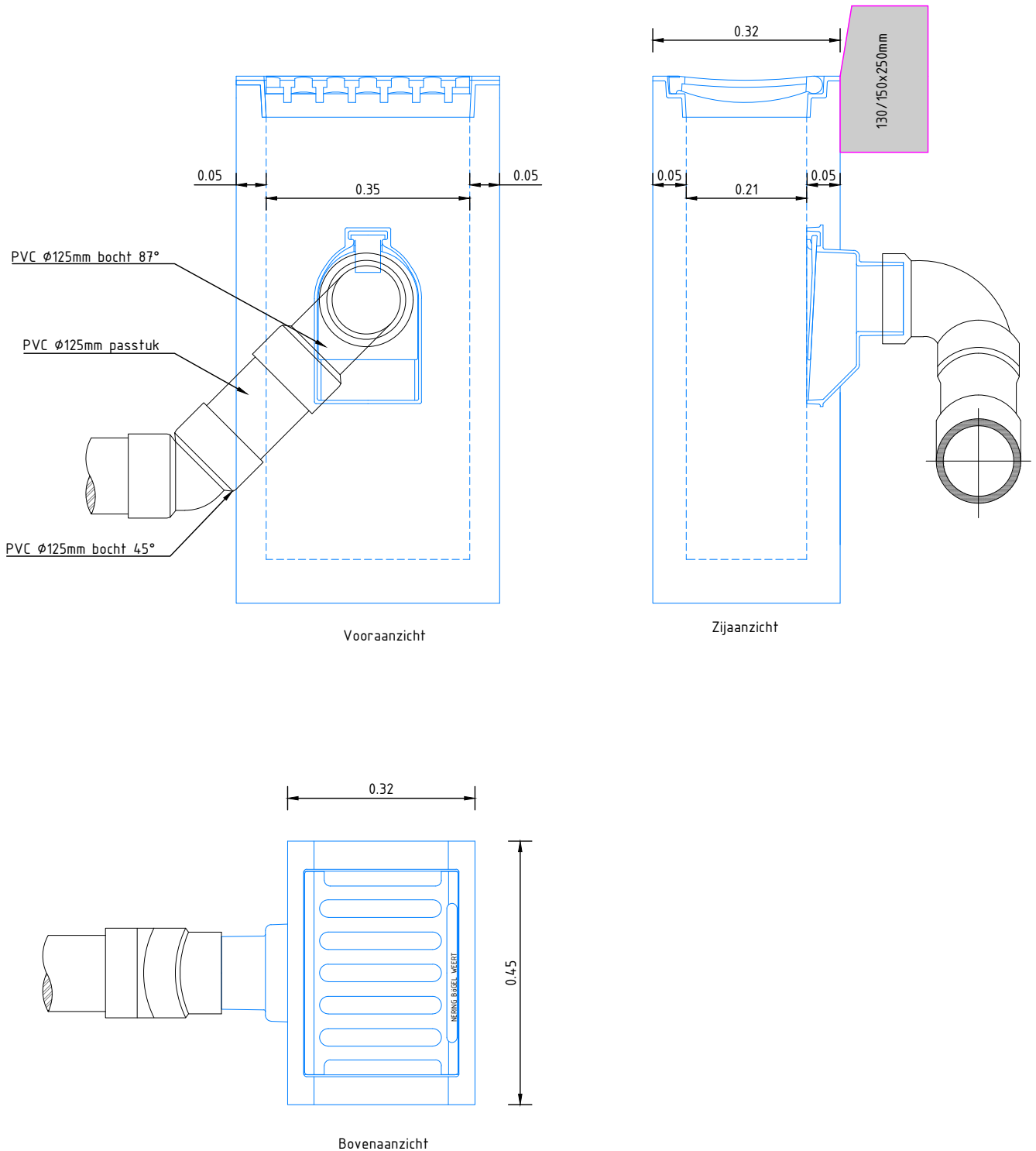

## Straatkolk met aansluiting



Maatvoering in meters, tenzij anders aangegeven

Naam	Definitief d.d.	Tek. nr.	Formaat	Schaal
R. Weghorst	22-12-2025	SDNK-2026	A4	1: 10
		STANDAARDEDETAILS 2026	Blad	<b>31</b>

Combikolk (straatkolk/trottoirkolk) beton/gietijzer 1-delig  
 Afmetingen: 450x450 mm, zandvang 23 liter  
 Type: NeBo G-129-DRD

Wadi slokopkolk: NeBo G-129-DRD WADI

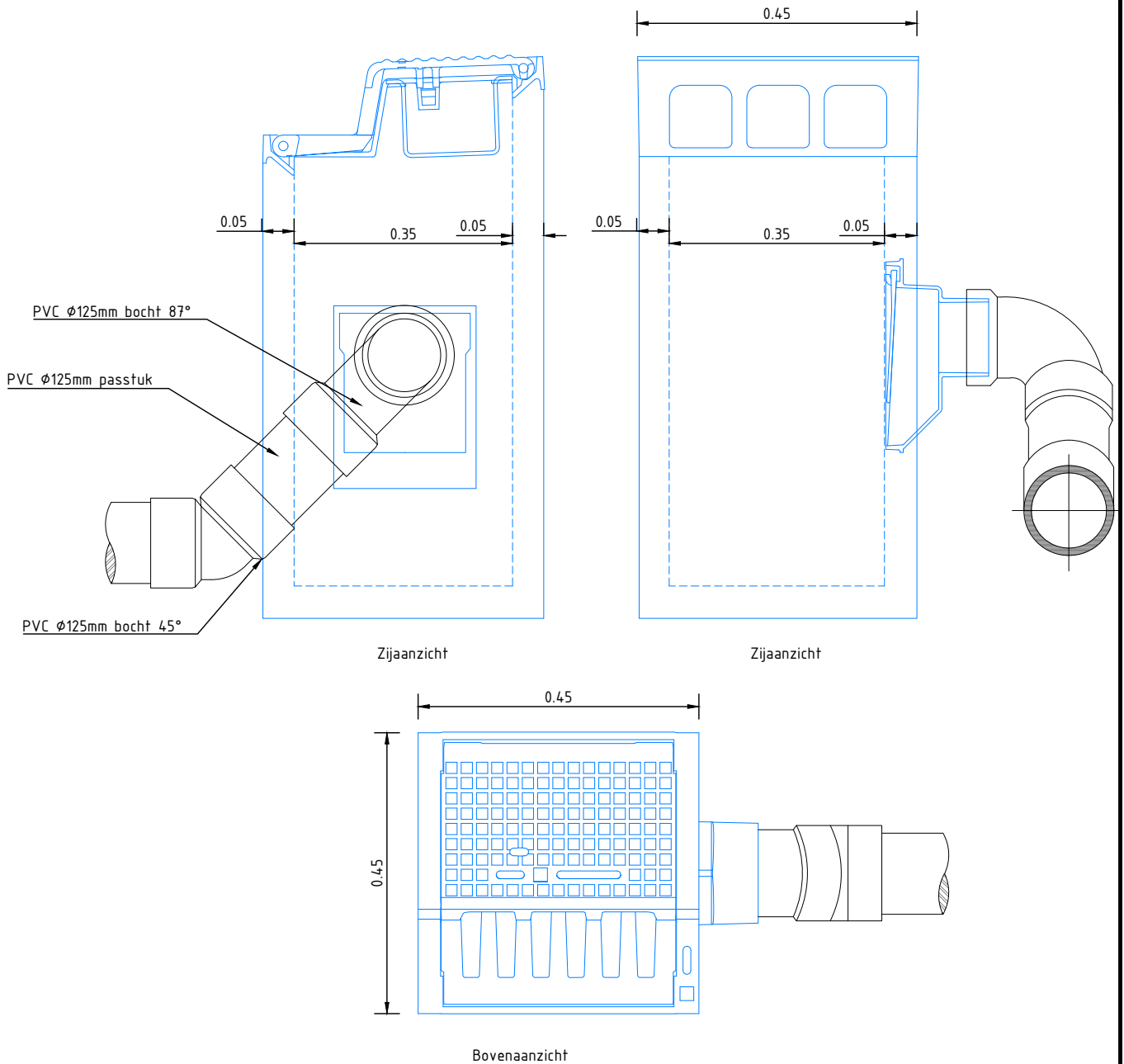

## Combikolk met aansluiting



Maatvoering in meters, tenzij anders aangegeven

Naam	Definitief d.d.	Tek. nr.	Formaat	Schaal
R. Weghorst	22-12-2025	SDNK-2026	A4	1: 10

STANDAARDEDETAILS 2026

Blad

32

Trottoirkolk beton/gietijzer 1-delig  
 Afmeting: 450 x 450 mm, zandvang 23 liter  
 Type: Nebo G-128-LD

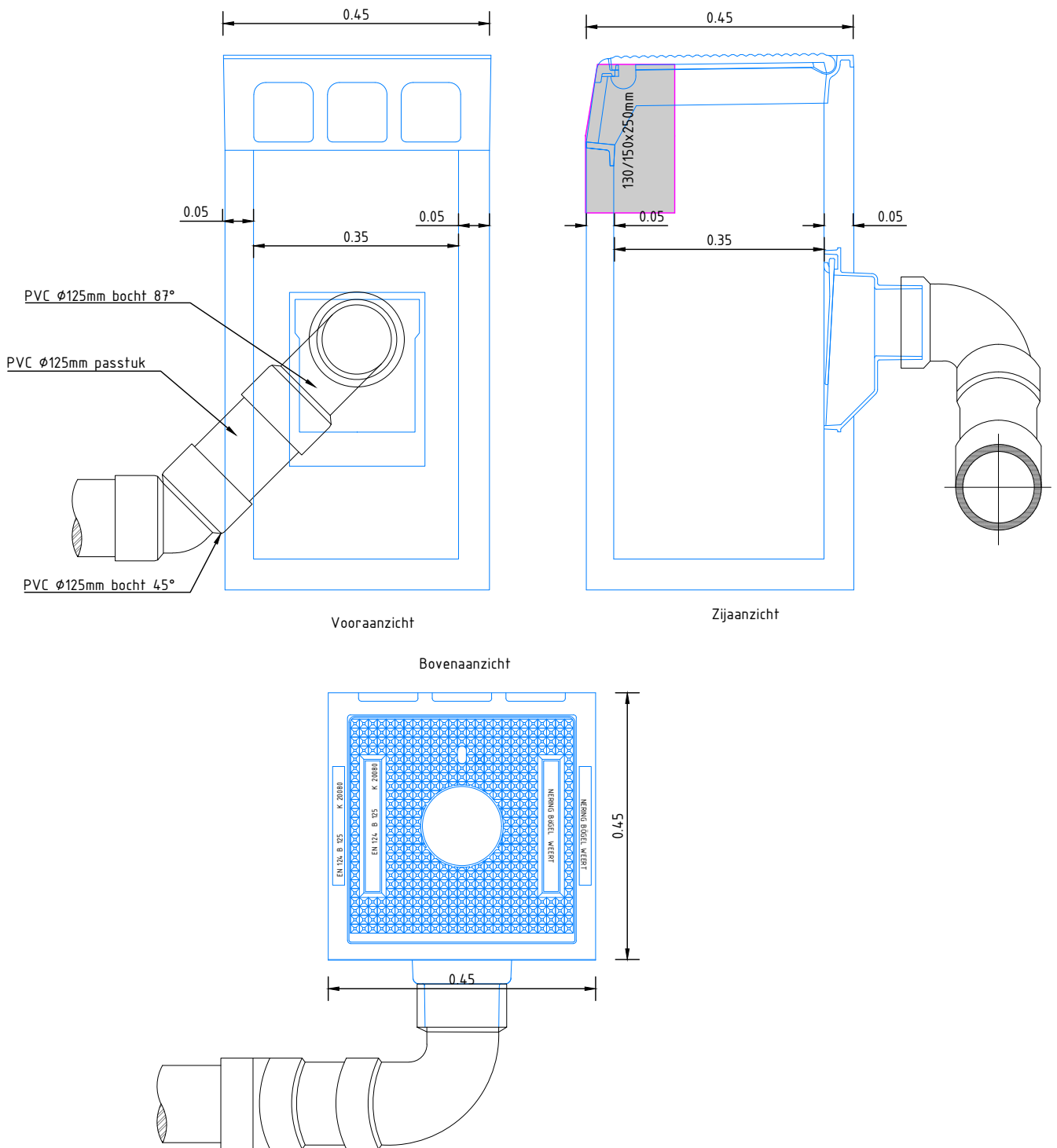

## Trottoirkolk met aansluiting



Maatvoering in meters, tenzij anders aangegeven

Naam	Definitief d.d.	Tek. nr.	Formaat	Schaal
R. Weghorst	22-12-2025	SDNK-2026	A4	1: 10

STANDAARDEDETAILS 2026

Blad

33

Combikolk (straat/trottoirkolk) beton/gietijzer 1-delig  
 Afmeting: 450 x 350 mm, zandvang 20 liter  
 Type: Nebo G-169-DRD

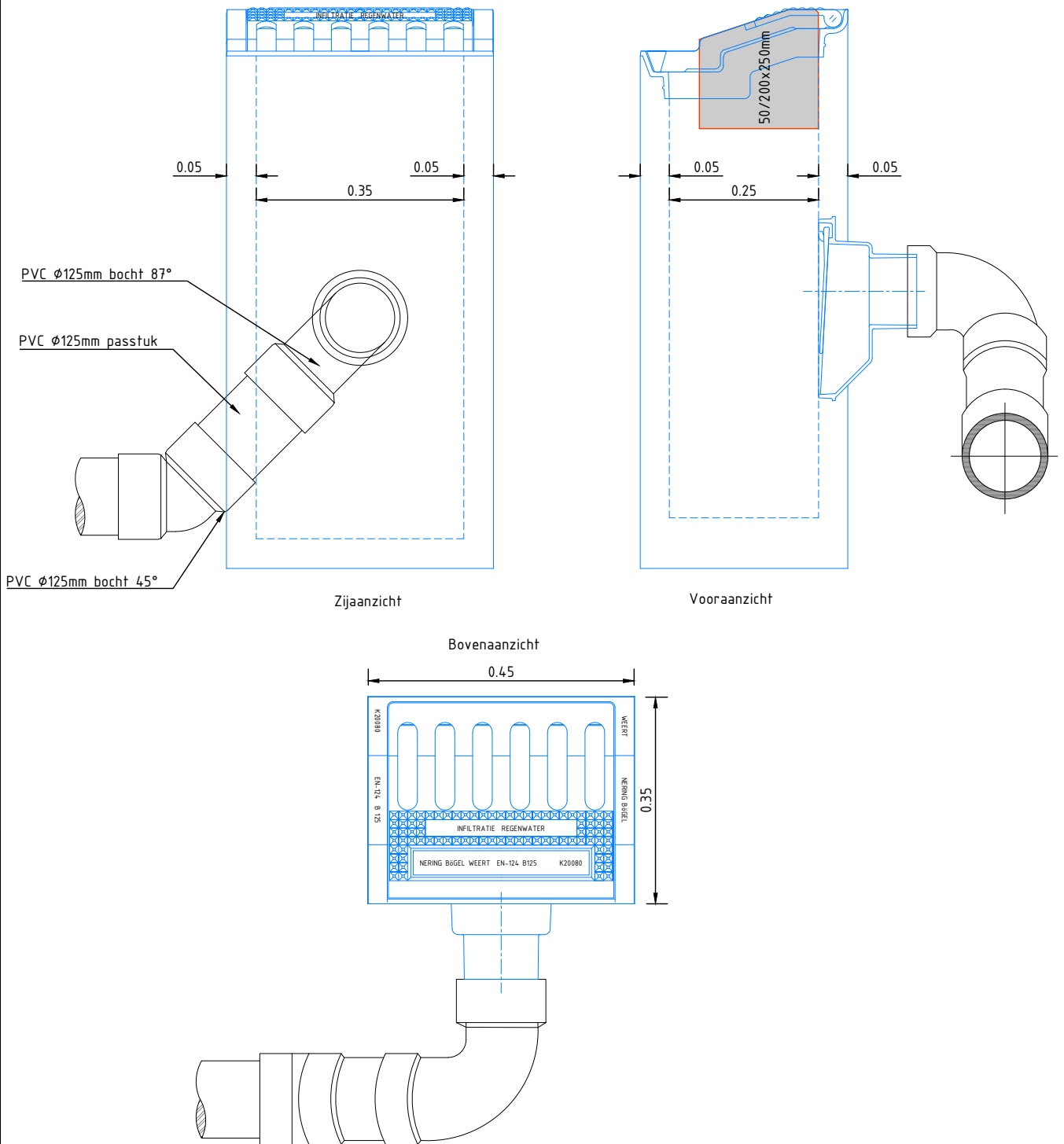

Trottoirkolk (5/20 band) met aansluiting



Maatvoering in meters, tenzij anders aangegeven

Naam	Definitief d.d.	Tek. nr.	Formaat	Schaal
R. Weghorst	22-12-2025	SDNK-2026	A4	1: 10

STANDAARDEDETAILS 2026

Blad

34

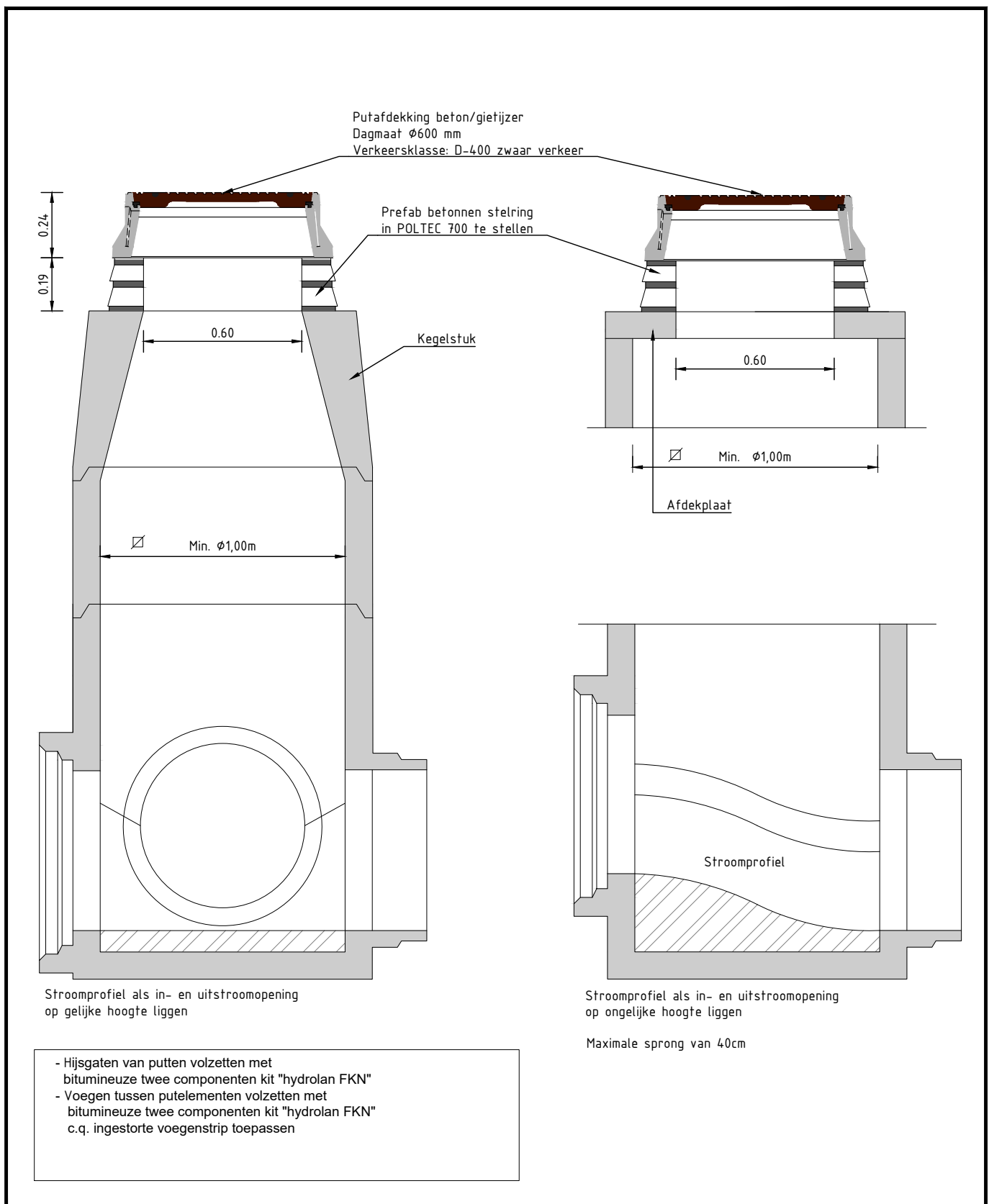

## Principe inspectieput VWA

Maatvoering in meters, tenzij anders aangegeven

Naam	Definitief d.d.	Tek. nr.	Formaat	Schaal
R. Weghorst	22-12-2025	SDNK-2026	A4	1: 20
STANDAARDEDETAILS 2026			Blad	<b>41</b>

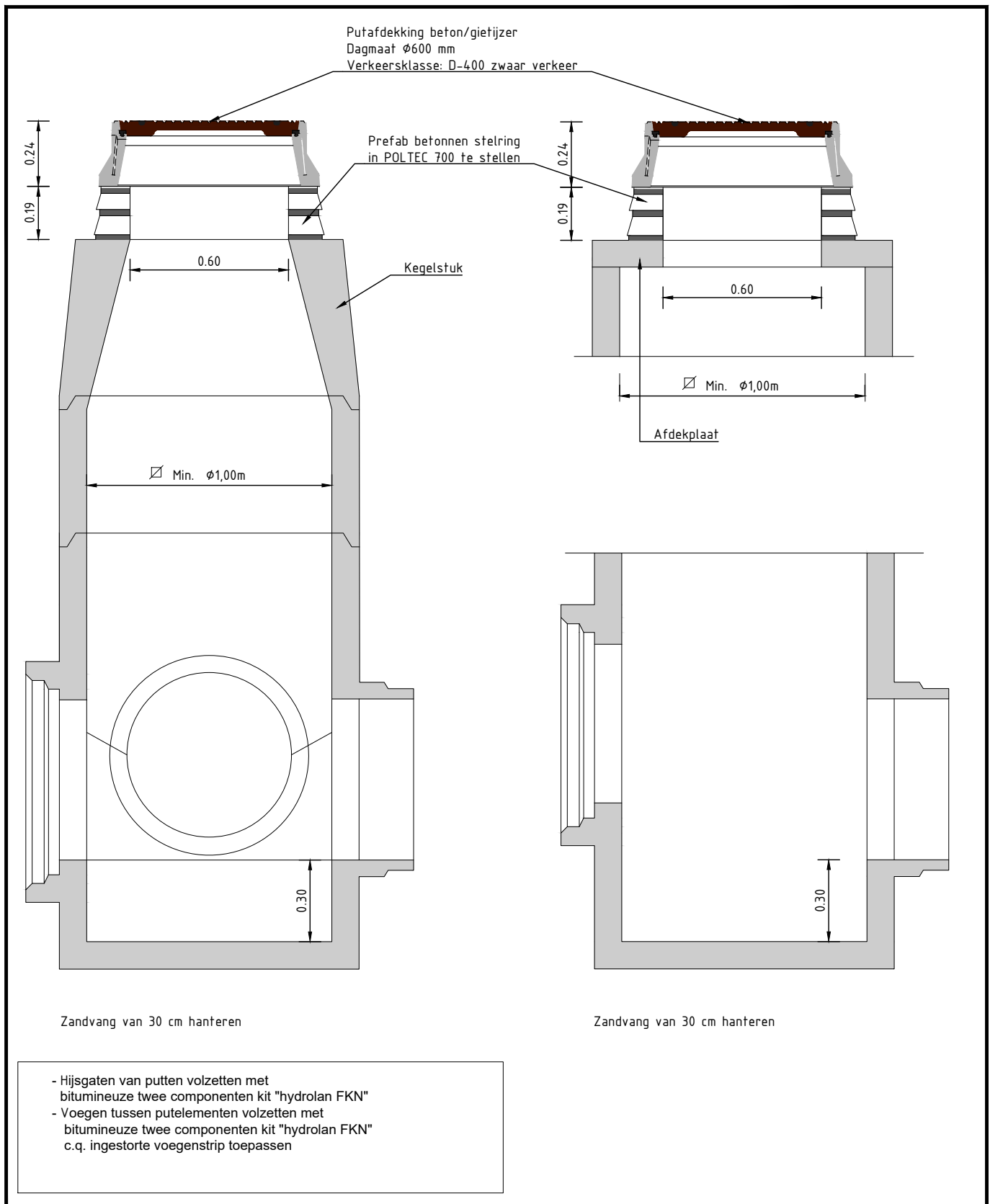

## Principe inspectieput HWA



Maatvoering in meters, tenzij anders aangegeven

Naam	Definitief d.d.	Tek. nr.	Formaat	Schaal
R. Weghorst	22-12-2025	SDNK-2026	A4	1: 20
STANDAARDEDETAILS 2026			Blad	42

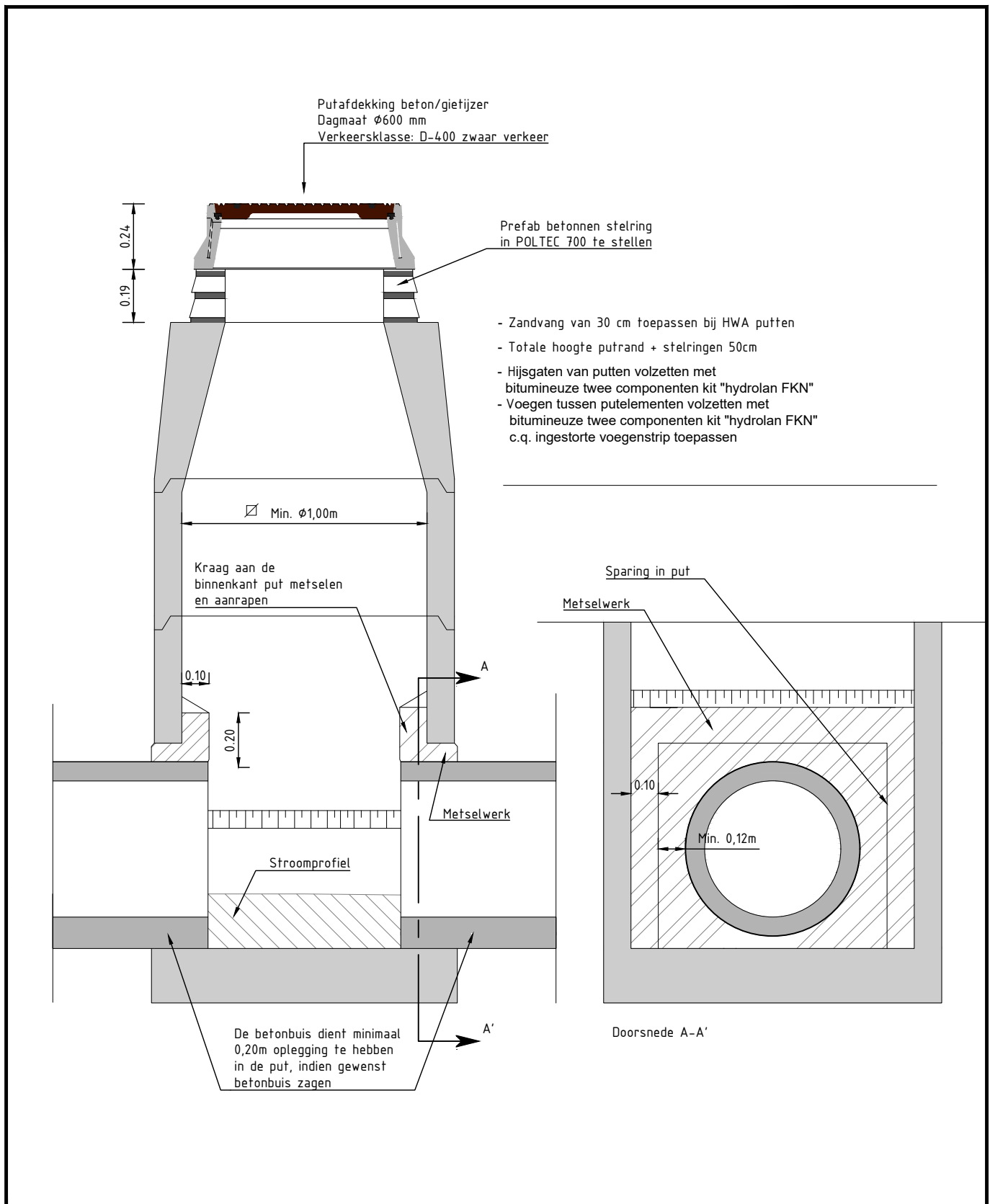

## Inspectieput met kraagmetseling in de put



Maatvoering in meters, tenzij anders aangegeven

Naam	Definitief d.d.	Tek. nr.	Formaat	Schaal
R. Weghorst	22-12-2025	SDNK-2026	A4	1: 20

STANDAARDEDETAILS 2026

Blad

43

Dubbele aansluiting op hoofdriool (alleen kolkaansluiting)

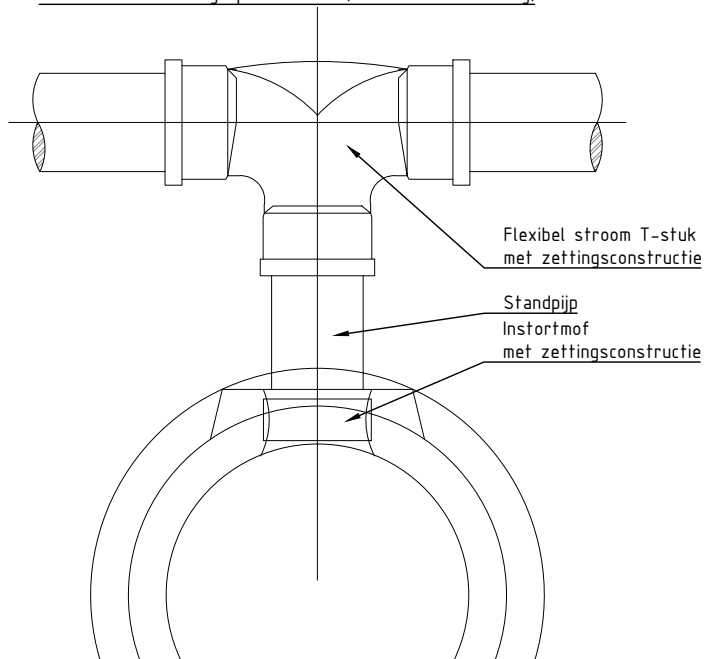

Enkele aansluiting op hoofdriool (huisaansluiting)

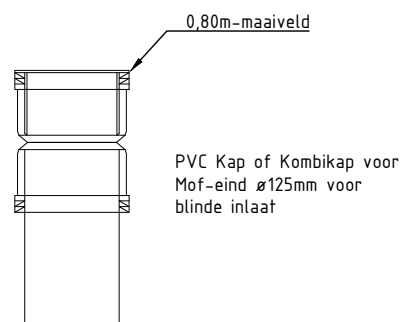
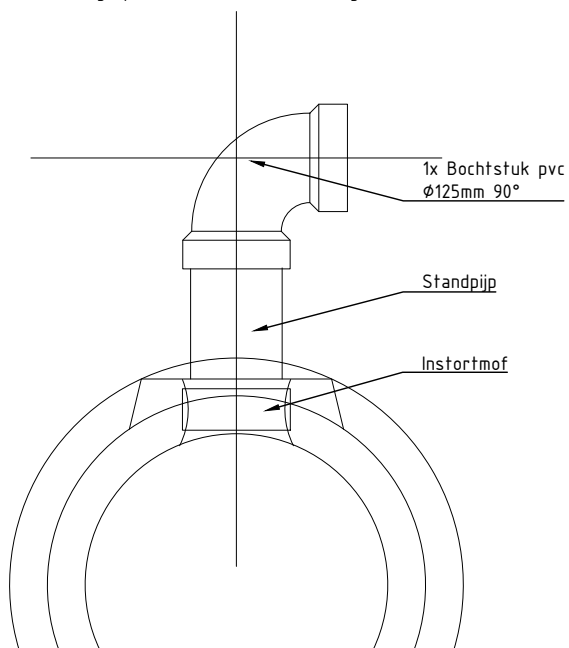

Het verhang in de kolk- en huisaansluiting 1-2 cm/mtr

Inspectieput met kraag in de put



Maatvoering in meters, tenzij anders aangegeven

Naam	Definitief d.d.	Tek. nr.	Formaat	Schaal
R. Weghorst	22-12-2025	SDNK-2026	A4	1: 10
		STANDAARDEDETAILS 2026	Blad	<b>44</b>

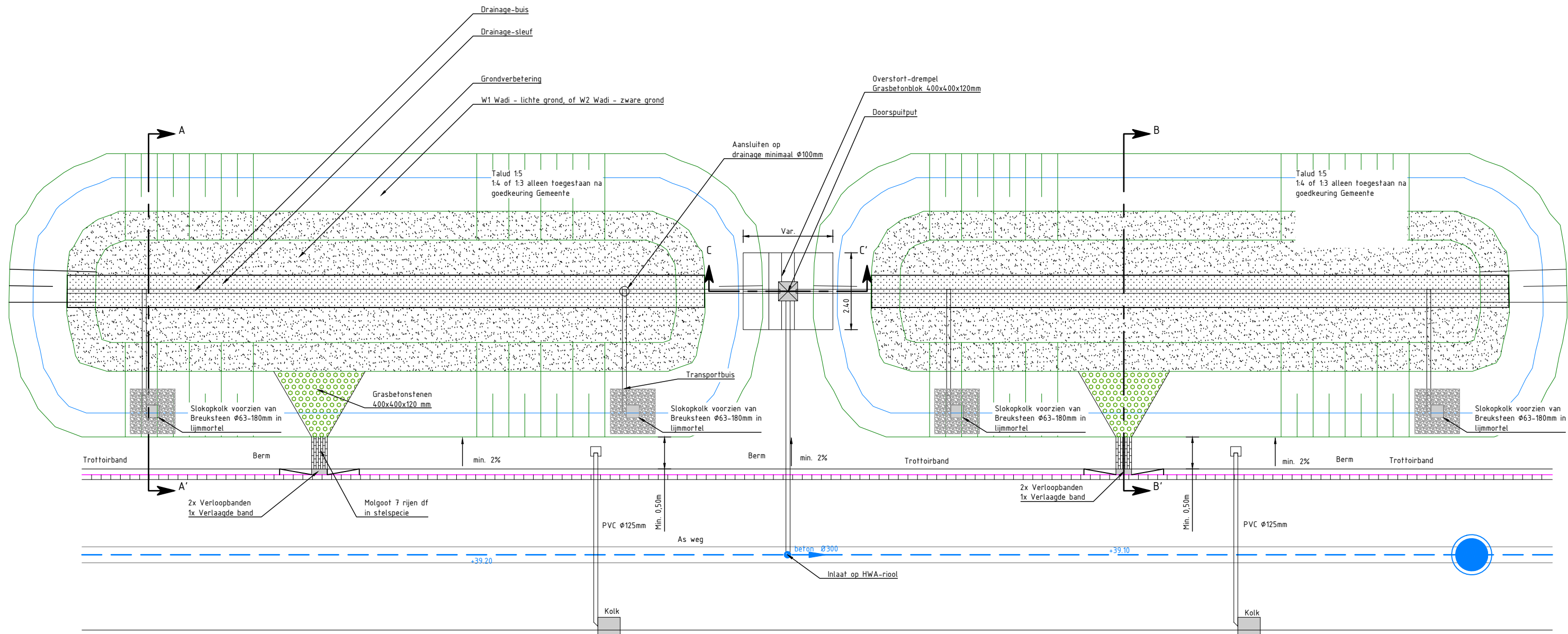

Voor dwarsdoorsnedes A-A', B-B', C-C' zie blad 52 en 53

### Opbouw wadi bovenaanzicht



Maatvoering in meters, tenzij anders aangegeven

Naam	Definitief d.d.	Tek. nr.	Formaat	Schaal
R. Weghorst	22-12-2025	SDNK-2026	A3	1: 125
STANDAARDEDETAILS 2026			Blad	51

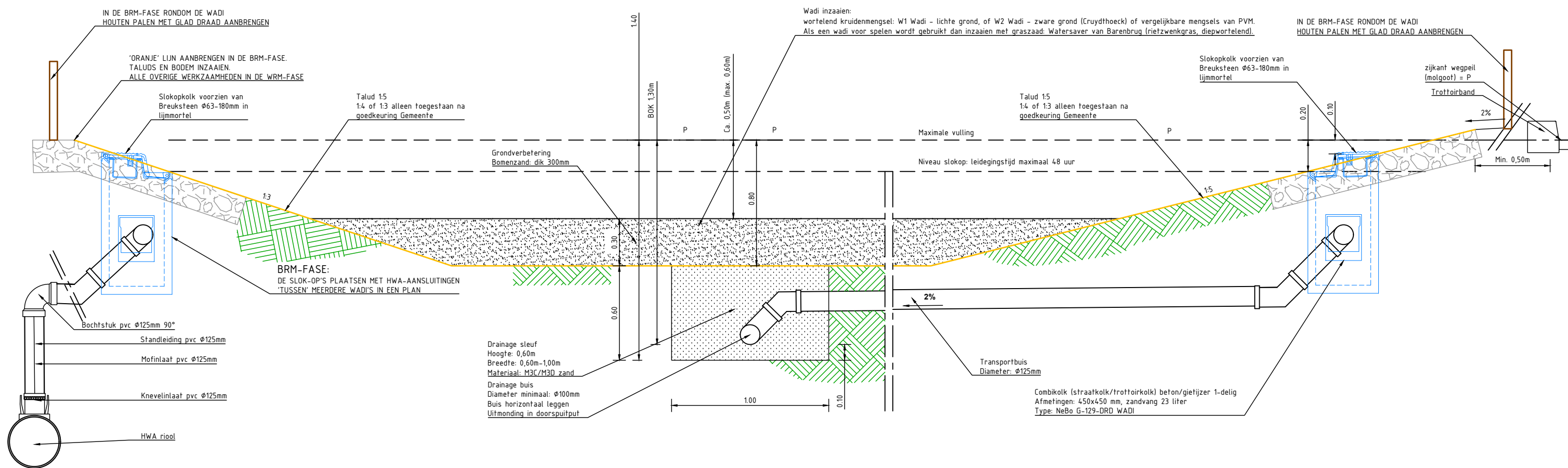

Dwarsdoorsnede A-A'

Opbouw wadi dwarsdoorsnede A-A'



Maatvoering in meters, tenzij anders aangegeven

Naam	Definitief d.d.	Tek. nr.	Formaat	Schaal
R. Weghorst	23-03-2026	SDNK-2026	A3	1: 25
STANDAARDEDETAILS 2026			Blad	52

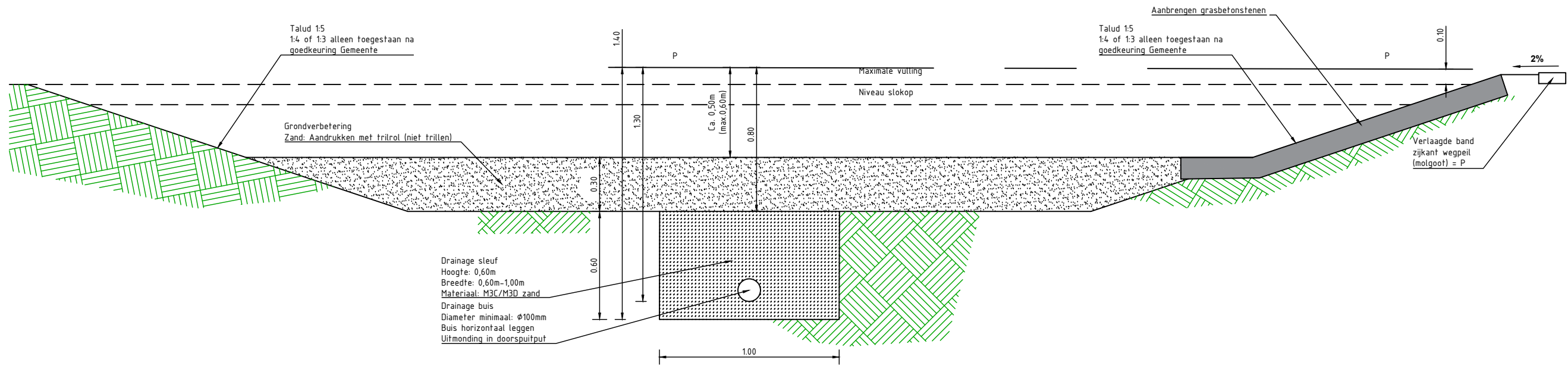

Dwarsdoorsnede B-B'

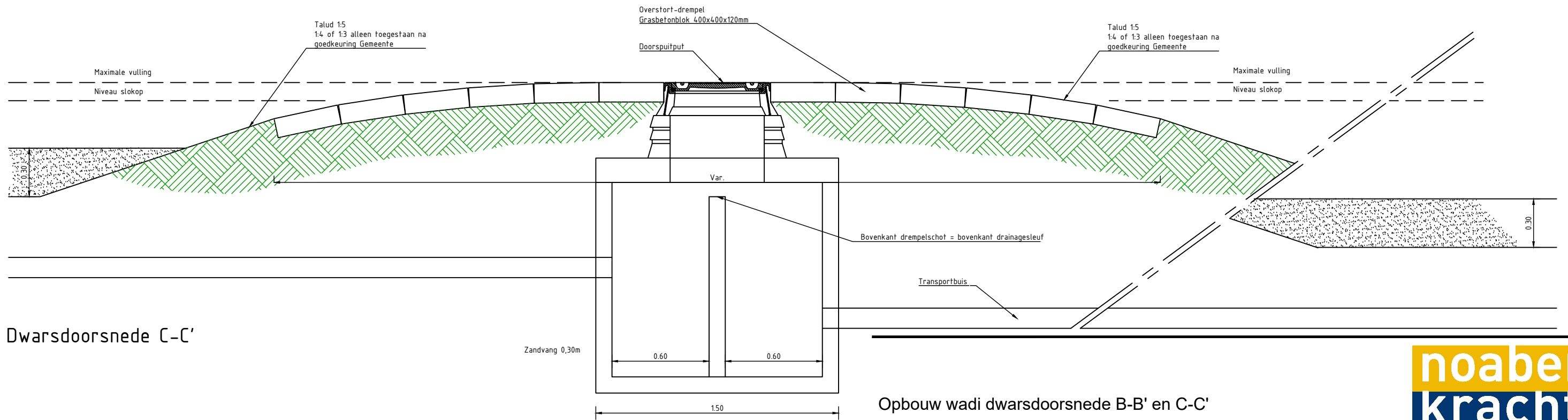

Dwarsdoorsnede C-C'

Opbouw wadi dwarsdoorsnede B-B' en C-C'



Maatvoering in meters, tenzij anders aangegeven

Naam	Definitief d.d.	Tek. nr.	Formaat	Schaal
R. Weghorst	22-12-2025	SDNK-2026	A3	1: 25

STANDAARDEDETAILS 2026

Blad

53

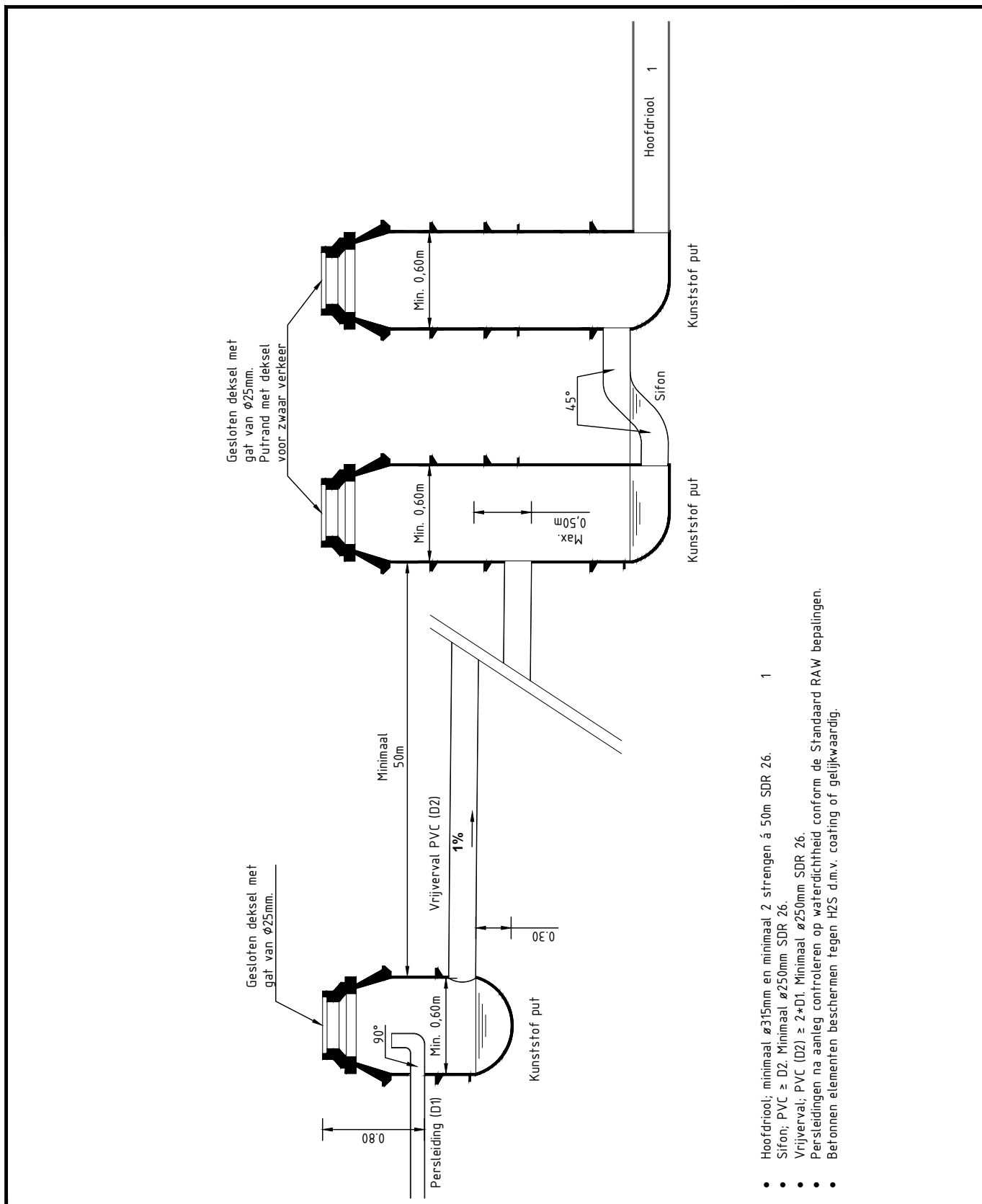

1

- Hoofdrifool; minimaal ø315mm en minimaal 2 strengen á 50m SDR 26.
- Sifon; PVC ≥ D2. Minimaal ø250mm SDR 26.
- Vrijerval; PVC (D2) ≥ 2\*D1. Minimaal ø250mm SDR 26.
- Persleidingen na aanleg controleren op waterdichtheid conform de Standaard RAW bepalingen.
- Betonnen elementen beschermen tegen H2S d.m.v. coating of gelijkwaardig.

## Principe inriekpunt persleiding op vrijerval riolering



Maatvoering in meters, tenzij anders aangegeven

Naam	Definitief d.d.	Tek. nr.	Formaat	Schaal
R. Weghorst	22-12-2025	SDNK-2026	A4	1: 50

STANDAARDEDETAILS 2026

Blad

54